



PRODUCTS FOR LIFE

2024



TOOLS



LIGHT



PRODUCTS FOR LIFE

Hochwertige Produkte in bester Qualität seit 1988

Konzeption, Entwicklung und Produktion aus einer Hand.
Die Fertigung erfolgt in ausgewählten Produktionsstätten.

Wir begleiten den Entwicklungsprozess bis zur Serienreife
und stellen sicher, dass die angestrebten Produkt- und
Qualitätsmerkmale in vollem Umfang erreicht werden.

Unsere Produkte zeichnen sich durch eine individuelle
Note, besonders hochwertige Materialien und einen hohen
Produktnutzen aus.

Unsere langjährigen Partner vor Ort haben schnellen
Zugriff auf die Produktion. Sie übernehmen eine wichtige
Funktion in der Qualitätssicherung und -kontrolle.
Kurzfristige Warenverfügbarkeit durch unser
Logistikzentrum in Deutschland.



Schneidewerkzeuge

Hochwertige Cuttermesser, Sicherheitsmesser, Taschenmesser und Multifunktions Taschenmesser in bester Verarbeitungsqualität.

4 – 32

Messwerkzeuge

Bandmaße und Wasserwaagen in höchster Qualität.

33 – 56

Profi Werkzeuge

Werkzeuge aus besonders hochwertigen Materialien gefertigt, bieten einen hohen Produktnutzen.

57 – 73

Multi Werkzeuge

Kompakte Multifunktionswerkzeuge in Spitzenqualität für vielseitige Anwendungen.

74 – 90

Arbeitsleuchten

Nachhaltige und leistungsstarke Arbeits- und Inspektionsleuchten.

91 – 113

Taschenleuchten

Innovative Leuchten – eine Kombination aus Nachhaltigkeit und Effizienz.

114 – 133

TOOLS

LIGHT

PRO

PRODUCTS FOR LIFE

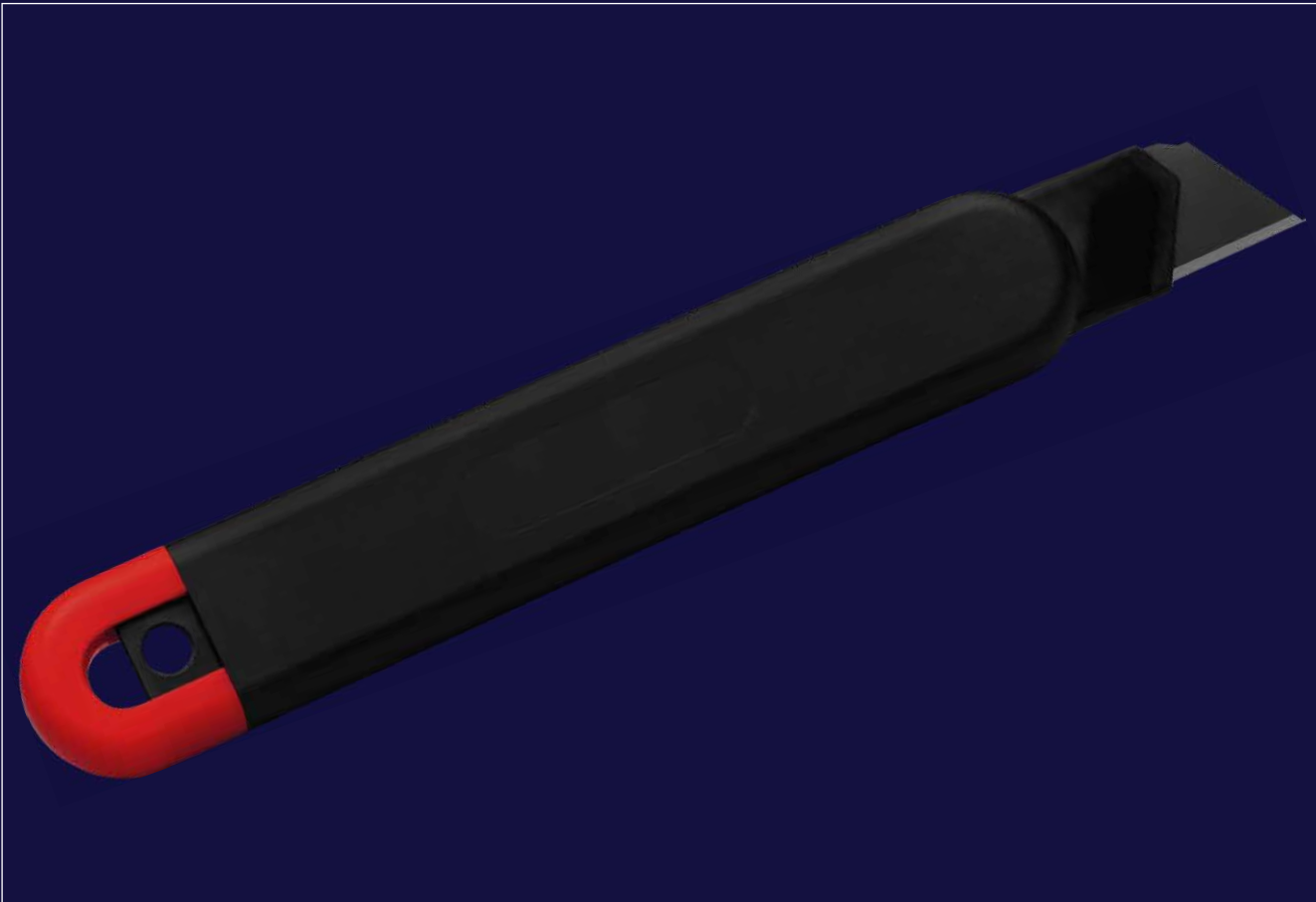

TOOLS

Schneidewerkzeuge

Ob Cutter, Sicherheitsmesser oder Messer, auf die Qualität der Verarbeitung und der Materialien sowie auf die Sicherheitsfunktionen legen wir größten Wert. Echten Schutz und aktive Unfallverhütung vor Schnittverletzungen bieten Sicherheitsmesser mit automatischem oder vollautomatischem Klappenrückzug. Viele Messer sind mit einer Klappenarretierung ausgestattet, die das unbeabsichtigte Einklappen der Klinge in Arbeitsstellung verhindert. Alle Cuttermesser haben handelsübliche Klappen, die in jedem Baumarkt erhältlich sind. Abgerundet wird das Angebot durch eine große Farbvielfalt.

Pure Cut

Qualitäts-Cuttermesser mit 18 mm Abbrechklinge

Material: schlagfestes Gehäuse aus ABS, Klingenföhrungsschiene aus schwarz beschichtetem Edelstahl, Schieber aus Polyoxymethylen (POM)

Klinge: 18 mm Abbrechklinge aus SK5 Carbonstahl, Stärke 0,5 mm, Rockwell 62~65 HRC (gehobene Premium-Qualitätsstufe), Korrosionsschutz durch schwarze Beschichtung, max. Klingenaus Schub 83 mm, 7 Abbrechsegmente für 8-fache Nutzung

Funktionen: Verriegelungsschutz Klingenaus Schub, Rücklaufsperr in der Klingenföhrungsschiene, Endkappe zum Abbrechen der Klingensegmente, Öse zum Anbringen eines Lanyards oder Fangriemen

Zubehör: 2 Ersatzklingen im separaten Ersatzklingenbehälter

Verpackung: schwarze Geschenkverpackung

Maße: 16,9 x 2,6 x 1,6 cm

- 84960SW-BL blau
- 84960SW-OR orange
- 84960SW-GR grau
- 84960SW-RO rot

€ 3,20



Druck



Doming PG1



Abbrechklinge

Länge 110 mm
Breite 18 mm
Stärke 0,5 mm



Abbrechklinge

Max. Klingenaus Schub 83 mm



Abbrechklinge

Max. Schnitttiefe 83 mm



Ersatzklingen

2



Rückseite des Cutters



Endkappe zum Abbrechen der Klingensegmente



tatsächliche Größe



Zusammenstellung



Veredelungsbeispiel Tampondruck



Veredelungsbeispiel Doming



Veredelungsbeispiel Doming



Veredelungsbeispiel Doming

Frame Cut Smart

Qualitäts-Cuttermesser mit 9 mm SK2 Hochleistungs-Abbrechklinge

Material: schlagfestes Gehäuse aus ABS, gummierte Oberfläche matt, Klingenführungsschiene aus schwarz beschichtetem Edelstahl 430, Schieber aus TPR/ABS

Klinge: 9 mm Abbrechklinge aus SK2 Carbonstahl, Stärke 0,4 mm, Rockwell 62~65 HRC (gehobene Premium-Qualitätsstufe), Korrosionsschutz durch schwarze Beschichtung, max. Klingenausschub 65 mm, 2-seitiger Klingenschliff, 12 Abbrechsegmente für 13-fache Nutzung





Funktionen: Rücklaufperre in der Klingenführungsschiene, Endkappe zum Abbrechen der Segmente, Öse zum Anbringen eines Lanyards oder Fangriemen

Verpackung: schwarze Geschenkverpackung

Maße: 15,1 x 2,5 x 1,6 cm

- 84950SW-GR grau
- 84950SW-OR orange
- 84950SW-BL blau
- 84950SW-RO rot

€ **3,90**

		
Doming PG1	Label PG1	
		
Abbrechklinge	Abbrechklinge	Abbrechklinge
Länge 80 mm Breite 9 mm Stärke 0,4 mm	Max. Klingenausschub 65 mm	Max. Schnitttiefe 65 mm



tatsächliche Größe



Rückseite des Cutters



Endkappe zum Abbrechen der Klingensegmente



in Anwendung



Varianten:

mit 9 mm Klinge diese Seite
mit 18 mm Klinge auf Seite 7
mit 25 mm Klinge auf Seite 8



Veredelungsbeispiel Label



Veredelungsbeispiel Doming



Veredelungsbeispiel Doming



Veredelungsbeispiel Doming

Frame Cut

Qualitäts-Cuttermesser mit 18 mm SK2 Hochleistungs-Abbrechklinge

Höhere Stabilität der Klinge durch 0,6 mm Stärke, im Vergleich zu Standardklingen. Das Messer eignet sich daher auch für das Schneiden von stärkerem Schneidgut. Extrem hohe Schnitthaltigkeit durch den hohen Kohlenstoffgehalt der SK2 Stahlklinge. Die schwarze Klinge steht für besondere Schärfe und Langlebigkeit. Ein spezieller Schliff erhöht die Anfangsschärfe. In der Metallführungsschiene mit Schieberaster kann die Klinge in der gewünschten Länge arretiert werden. Die Rücklaufsperrung in der Führungsschiene verhindert, dass die Klinge beim Zurückfahren aus dem Gehäuse springt. Die Spitze der Klingenführungsschiene ist extra gehärtet, sodass diese auch als Farbdosenöffner, Notschraubendreher, oder als Schnellschneider für Paketklebeband, usw. verwendet werden kann, ohne die Klinge ausfahren zu müssen.

Material: schlagfestes Gehäuse aus ABS, gummierte Oberfläche matt, Klingenföhrungsschiene aus schwarz beschichtetem Edelstahl 430, Schieber aus TPR/ABS

Klinge: 18 mm Abbrechklinge aus SK2 Carbonstahl, Stärke 0,6 mm, Rockwell 62~65 HRC (gehobene Qualitätsstufe), Korrosionsschutz durch schwarze Beschichtung, max. Klingenaus Schub 75 mm, 2-seitiger Klingenschliff, 7 Abbrechsegmente für 8-fache Nutzung

Funktionen: Rücklaufsperrung in der Klingenföhrungsschiene, Endkappe zum Abbrechen der Klingensegmente, Öse zum Anbringen eines Lanyards oder Fangriemen

Verpackung: schwarze Geschenkverpackung

Maße: 18,2 x 4,4 x 2,2 cm

84480SW-GR grau
84480SW-OR orange
84480SW-BL blau
84480SW-RO rot

€ 5,90



Länge 100 mm
Breite 18 mm
Stärke 0,6 mm

Max. Klingenaus Schub
75 mm

Max. Schnitttiefe
75 mm



Rückseite des Cutters



tatsächliche Größe



Endkappe zum Abbrechen der Klingensegmente



gehärtete Spitze der Klingenföhrungsschiene für Zusatzfunktionen



Veredelungsbeispiel Label



Veredelungsbeispiel Doming

Frame Cut Profi Lock HP

Qualitäts-Cuttermesser mit 25 mm SK2 Hochleistungs-Abbrechklinge und Feststellrad

Das Feststellrad ermöglicht eine stufenlose Feststellung und Fixierung der Klinge. Geeignet für robuste Schneidarbeiten. Die schwarze Klinge steht für besondere Schärfe und Langlebigkeit. Ein spezieller Schliff erhöht die Anfangsschärfe. Die Spitze der Klingenführungsschiene ist gehärtet, sodass diese auch als Farbdosenöffner, Notschraubendreher, oder als Schnellschneider für Paketklebeband, usw. verwendet werden kann, ohne die Klinge ausfahren zu müssen.

Material: schlagfestes 2-Komponenten-Gehäuse aus ABS und TPR, gummierte Oberfläche matt, Klingenführungsschiene aus schwarz beschichtetem Edelstahl 430, Feststellrad aus ABS
Klinge: 25 mm Abbrechklinge aus SK2 Carbonstahl, Stärke 0,7 mm, Rockwell 62~65 HRC (gehobene Qualitätsstufe), max. Klingenausschub 68 mm, 2-seitiger Klingenschliff, 6 Abbrechsegmente für 7-fache Nutzung

Funktionen: Rücklaufsperre in der Klingenführungsschiene, Endkappe zum Abbrechen der Klingensegmente, Öse zum Anbringen eines Lanyards oder Fangriemen

Verpackung: schwarze Geschenkverpackung

Maße: 21,2 x 5,0 x 2,8 cm

84500SW-GR

€ **6,90**



Doming PG2



Label PG2



Abbrechklinge

Länge 140 mm
Breite 25 mm
Stärke 0,7 mm



Abbrechklinge

Max. Klingenausschub 68 mm



Abbrechklinge

Max. Schnitttiefe 68 mm



Sicherheit



Rückseite des Cutters



tatsächliche Größe



Veredelungsbeispiel Doming



gehärtete Spitze der Klingenführungsschiene ermöglicht zusätzliche Funktion z. B. Farbdosenöffner, Notschraubendreher, Schnellschneider für Paketklebeband

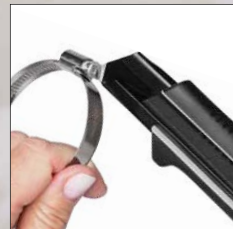

Endkappe zum Abbrechen der Klingensegmente



Feststellrad zur stufenlosen Feststellung und Fixierung der Klinge



auch als Version mit 18 mm Klinge und Schieber erhältlich (Seite 7)



Veredelungsbeispiel Label

Element Cut

Qualitäts-Cuttermesser mit 18 mm Abbrechklinge

Das Gehäuse besteht aus glasfaserverstärktem Polypropylen (PP), wodurch das Gewicht des Cutters reduziert und gleichzeitig die mechanischen Eigenschaften verbessert werden. Dieser Werkstoff wird vor allem im Leichtbau in der Automobil-, Schiffs- und Luftfahrtindustrie eingesetzt.

Eine wichtige Materialeigenschaft ist die sehr gute Beständigkeit gegenüber organischen Lösungsmitteln und Fetten, sowie Säuren und Laugen.

Material: Glasfaserverstärktes (25 %) Polypropylen (PP), Klingenführungsschiene aus schwarz beschichtetem Edelstahl

Klinge: 18 mm Abbrechklinge aus SK4 Carbonstahl, Stärke 0,5 mm, Rockwell 62~65 HRC (gehobene Premium-Qualitätsstufe), Korrosionsschutz durch schwarze Beschichtung, max. Klingenausschub 84 mm, dreifach facetten geschärft Schnittkante, 7 Abbrechsegmente für 8-fache Nutzung

Funktionen: Rücklaufsperre in der Klingenführungsschiene, Klappen-Feststellmechanismus, Öse zum Anbringen eines Lanyards oder Fangriemen

Verpackung: schwarze Geschenkverpackung

Maße: 16,0x3,4x2,1 cm

84920SW-BL blau
84920SW-OR orange
84920SW-GR grau
84920SW-RO rot

€ **2,90**



Druck



Doming PG2



Abbrechklinge

Länge 110 mm
Breite 18 mm
Stärke 0,5 mm



Abbrechklinge

Max. Klingenausschub 84 mm



Abbrechklinge

Max. Schnitttiefe 84 mm



Rückseite des Cutters



tatsächliche Größe



Rücklaufsperre in der Klingenführungsschiene



Veredelungsbeispiel Tampondruck



Veredelungsbeispiel Doming



Veredelungsbeispiel Doming



Veredelungsbeispiel Doming



Veredelungsbeispiel Doming

Concept Cut

Qualitäts-Cuttermesser mit 18 mm SK2 Hochleistungs-Abbrechklinge

Extrem hohe Schnitthaltigkeit durch den hohen Kohlenstoffgehalt der SK2 Stahlklinge. Die schwarze Klinge steht für besondere Schärfe und Langlebigkeit. Ein spezieller Schliff erhöht die Anfangsschärfe. In der äußerst robusten Edelstahl-Führungsschiene mit Schieberaster, kann die Klinge in der gewünschten Länge arretiert werden. Die Rücklaufsperr in der Führungsschiene verhindert, dass die Klinge beim Zurückfahren einfach aus dem Gehäuse springt.

Material: schlagfestes Gehäuse aus ABS, Klingenföhrungsschiene aus schwarz beschichtetem Edelstahl 430, Schieber aus TPR/ABS

Klinge: 18 mm Abbrechklinge aus SK2 Carbonstahl, Stärke 0,5 mm, Rockwell 62~65 HRC (gehobene Premium-Qualitätsstufe), Korrosionsschutz durch schwarze Beschichtung, max. Klingenausschub 79 mm, dreifach facetengeschärfte Schnittkante, 7 Abbrechsegmente für 8-fache Nutzung

Funktionen: Rücklaufsperr in der Klingenföhrungsschiene, Endkappe zum Abbrechen der Klingensegmente, Kl inge n-Feststellmechanismus, Öse zum Anbringen eines Lanyards oder Fangriemen

Zubehö r: 2 Ersatzkl inge n im separaten Ersatzkl inge nbehälter

Verpackung: schwarze Geschenkverpackung

Maße: 16,6x5,5x2,4 cm

84400SW-SW schwarz
 84400SW-DG dunkelgrau
 84400SW-GR hellgrau
 84400SW-WS weiß
 84400SW-GB gelb
 84400SW-OR orange
 84400SW-RO rot
 84400SW-BL blau

€ **4,70**



Länge 100 mm
 Breite 18 mm
 Stärke 0,5 mm

Max. Klingenausschub
 79 mm

Max. Schnitttiefe
 79 mm



2



Produktvideo



Rückseite des Cutters



Veredelungsbeispiel
 Tampondruck



Veredelungsbeispiel
 Doming



Veredelungsbeispiel
 Doming



Veredelungsbeispiel
 Doming



Veredelungsbeispiel
 Label Ton-in-Ton

Concept Cut



Zusammenstellung



tatsächliche Größe



Klingenfach mit 2 Ersatz-
klingen



Endkappe zum Abbrechen
der Klingensegmente



Klingenwechsel



Befestigungsöse

Concept Cut Pro

2K Professional-Cuttermesser mit 18 mm SK2 Hochleistungs-Abbrechklinge

Absolut hochwertiges Qualitäts-Cuttermesser, ergonomisch und stabil, mit schlagfestem 2-Komponenten-Gehäuse aus ABS und TPR und 18 mm SK2 Hochleistungs-Abbrechklinge für eine sichere Handhabung. Extrem hohe Schnitthaltigkeit durch den hohen Kohlenstoffgehalt der SK2 Stahlklinge. Die schwarze Klinge steht für besondere Schärfe und Langlebigkeit. Ein spezieller Schliff erhöht die Anfangsschärfe. In der äußerst robusten Edelstahl-Führungsschiene mit Schieberaster, kann die Klinge in der gewünschten Länge arretiert werden. Die Rücklaufsperre in der Klingenführungsschiene verhindert, dass die Klinge beim Zurückfahren aus dem Gehäuse springt.

Material: schlagfestes 2-Komponenten-Gehäuse aus ABS und TPR, Klingenführungsschiene aus schwarz beschichtetem Edelstahl 430, Schieber aus TPR/ABS

Klinge: 18 mm Abbrechklinge aus SK2 Carbonstahl, Stärke 0,5 mm, Rockwell 62~65 HRC (gehobene Premium-Qualitätsstufe), Korrosionsschutz durch schwarze Beschichtung, max. Klingenausschub 79 mm, dreifach facetengeschärfte Schnittkante, 7 Abbrechsegmente für 8-fache Nutzung

Funktionen: Rücklaufsperre in der Klingenführungsschiene, Endkappe zum Abbrechen der Klingensegmente, Öse zum Anbringen eines Lanyards oder Fangriemen

Zubehör: 2 Ersatzklingen im separaten Ersatzklingenbehälter

Verpackung: schwarze Geschenkverpackung

Maße: 16,6 x 5,5 x 2,4 cm

- 84900SW-GR dunkelgrau
- 84900SW-OR orange
- 84900SW-GB gelb
- 84900SW-RO rot
- 84900SW-BL blau

€ **5,50**

Druck	Doming PG2
Abbrechklinge	Abbrechklinge
Länge 100 mm Breite 18 mm Stärke 0,5 mm	Max. Klingenausschub 79 mm
Abbrechklinge	Ersatzklingen
Max. Schnitttiefe 79 mm	2



Rückseite des Cutters



Veredelungsbeispiel Doming

Veredelungsbeispiel Doming

Veredelungsbeispiel Doming

Veredelungsbeispiel Doming

Veredelungsbeispiel Doming

Veredelungsbeispiel Tampondruck

Veredelungsbeispiel Tampondruck

Concept Cut Pro



Zusammenstellung



Klingenfach mit 2 Ersatzklingen



Befestigungsöse



Endkappe zum Abbrechen der Klingensegmente

Shape Cut

Qualitäts-Cuttermesser mit 18 mm SK2 Hochleistungs-Abbrechklinge

Höhere Stabilität der Klinge im Vergleich zu Standardklingen durch 0,6 mm Stärke. Das Messer eignet sich daher auch für das Schneiden von stärkerem Schneidgut. Extrem hohe Schnitthaltigkeit durch den hohen Kohlenstoffgehalt der SK2 Stahlklinge. Die schwarze Klinge steht für besondere Schärfe und Langlebigkeit. Ein spezieller Schliff erhöht die Anfangsschärfe. In der Metallführungsschiene mit Schieberaster kann die Klinge in der gewünschten Länge arretiert werden. Die Rücklaufsperrung in der Führungsschiene verhindert, dass die Klinge beim Zurückfahren einfach aus dem Gehäuse springt. Die Spitze der Klingenführungsschiene ist gehärtet, sodass diese auch als Farbdosenöffner, Notschraubendreher, oder als Schnellschneider für Paketklebeband, usw. verwendet werden kann, ohne die Klinge ausfahren zu müssen.

Material: schlagfestes Gehäuse aus ABS, Pulverbeschichtung matt, Klingenführungsschiene aus schwarz beschichtetem Edelstahl 430, Schieber aus TPR/ABS, Endkappe aus ABS

Klinge: 18 mm Abbrechklinge aus SK2 Carbonstahl, Stärke 0,6 mm, Rockwell 62 HRC (gehobene Qualitätsstufe), max. Klingenausschub 76 mm, 2-seitiger Klingenschliff, 7 Abbrechsegmente für 8-fache Nutzung

Funktionen: Rücklaufsperrung in der Klingenführungsschiene, Endkappe zum Abbrechen der Klingensegmente, Öse zum Anbringen eines Lanyards oder Fangriemen

Zubehör: 1 Ersatzklinge mit 0,6 mm Stärke im separaten Ersatzklingenbehälter

Verpackung: schwarze Geschenkverpackung

Maße: 18,0 x 4,4 x 2,2 cm

84420SW-GR

€ 4,90



Rückseite des Cutters



Zusammenstellung



tatsächliche Größe



Produktvideo



Veredelungsbeispiel Label



Veredelungsbeispiel Doming



Veredelungsbeispiel Doming



Klingenfach mit 1 Ersatzklinge



Endkappe zum Abbrechen der Klingensegmente



zusätzliche Funktion z. B. Farbdosenöffner, Notschraubendreher, Schnellschneider für Paketklebeband



Clever Work HP

Doppelfunktion als Sicherheitsmesser und Cuttermesser

Das Sicherheitsmesser erfüllt höchste Ansprüche im Bereich Arbeitsschutz und Arbeitssicherheit. Es ist ein 2-Funktionen-Messer: Der integrierte Federrückzug sorgt für automatischen Klingentrückzug. Alternativ ist ebenso die feststehende Nutzung mittels Rasterautomatik möglich.

- Material:** schlagfestes Gehäuse aus ABS, Klingenführungsschiene aus Edelstahl
- Klinge:** 18 mm Abbrechklinge aus SK2 Carbonstahl, Stärke 0,6 mm, Rockwell 62 HRC, max. Klingenausschub 76 mm (Cuttermesser), max. Schnitttiefe 13 mm (Sicherheitsmesser), 7 Abbrechsegmente für 8-fache Nutzung
- Funktionen:** Sicherheitsmesser mit automatischem Klingentrückzug, Cuttermesser mit feststellbarer Abbrechklinge, Endkappe zum Abbrechen der Klingensegmente, gehärtete Spitze der Klingenführungsschiene zum Verwenden als Farbdosenöffner, Notschraubendreher usw., Klingenausschub ohne weitere Hilfsmittel, Öse zum Anbringen eines Lanyards usw.
- Zubehör:** 1 Ersatzklinge in einem Klingenfach im Gehäuse
- Verpackung:** schwarze Geschenkverpackung
- Maße:** 19,2 x 4,4 x 2,2 cm

84390SW-GR
€ 5,70

 Doming PG2	 Label PG2
 Abbrechklinge	 Abbrechklinge
Länge 100 mm Breite 18 mm Stärke 0,6 mm	Max. Klingenausschub 76 mm
 Abbrechklinge	 Ersatzklingen
Max. Schnitttiefe 13 mm	1
 Sicherheit	



Rückseite des Cutters



Produktvideo



Sicherheitsmesser mit automatischem Klingentrückzug



Cuttermesser mit Klingenfeststellmechanik



Zusammenstellung



Endkappe zum Abbrechen der Klingensegmente



zusätzliche Funktion z. B. Farbdosenöffner, Notschraubendreher für Paketklebeband ohne die Klinge ausfahren zu müssen



Veredelungsbeispiel Label



Veredelungsbeispiel Doming

Shell Cut HP

Sicherheitsmesser mit automatischem Klingleinrückzug

Das Sicherheitsmesser erfüllt höchste Ansprüche im Bereich Arbeitsschutz und Arbeitssicherheit. Die Klinge ist federbelastet und wird automatisch in das Gehäuse zurückgezogen, sobald der Anwender den Daumen vom Klingleinzieher nimmt. Eine Besonderheit ist auch der magnetische Klingleinhalter, durch den der Klingleinwechsel sicher, schnell und problemlos durchgeführt werden kann. Für Rechts- und Linkshänder geeignet.

Material: schlagfestes Gehäuse aus ABS mit gummierter Oberfläche

Klinge: Trapezklinge aus SK4 Carbonstahl, Rockwell 62 HRC (gehobene Qualitätsstufe), max. Schnitttiefe 17 mm, 2-fach nutzbar durch 2-seitigen Schliff

Funktionen: Klingleinwechsel ohne Hilfsmittel, magnetischer Klingleinhalter, Öse zum Anbringen eines Lanyards oder Fangriemen

Verpackung: schwarze Geschenkverpackung

Maße: 12,8 x 2,8 x 1,3 cm

84540SW-GR

€ **2,70**



Druck



Doming PG2



Trapezklinge

Max. Schnitttiefe 17 mm



2-fach nutzbare Klinge



Sicherheit



Rechts- und Linkshänder



Rückseite des Cutters



tatsächliche Größe



Zusammenstellung



Veredelungsbeispiel
Tampondruck



Veredelungsbeispiel
Doming



Veredelungsbeispiel
Doming

Safety Pro HP

Sicherheitsmesser mit automatischem Klingentrückzug

Das Sicherheitsmesser erfüllt höchste Ansprüche im Bereich Arbeitsschutz und Arbeitssicherheit. Die Klinge ist federbelastet und wird automatisch in das Gehäuse zurückgezogen, sobald der Anwender den Daumen vom Klingenschieber nimmt. Eine Besonderheit ist auch der magnetische Klingenthaler, durch den der Klingewechsel sicher, schnell und problemlos durchgeführt werden kann.

Material: schlagfestes 2-Komponenten-Gehäuse aus ABS und TPR, Klingenführungsschiene aus Metall

Klinge: Trapezklinge aus SK4 Carbonstahl, Rockwell 62 HRC (gehobene Qualitätsstufe), max. Schnitttiefe 13 mm, 2-fach nutzbar durch 2-seitigen Schliff

Funktionen: Klingewechsel ohne Hilfsmittel, magnetischer Klingenthaler, Öse zum Anbringen eines Lanyards oder Fangriemen

Verpackung: schwarze Geschenkverpackung

Maße: 13,9 x 4,2 x 1,7 cm

84235SW-GR

€ 3,70



Klingentrückzug durch federbelastete Klinge



Zusammenstellung



Rückseite des Cutters



Veredelungsbeispiel
Tampondruck



Veredelungsbeispiel
Doming

Safe Lock HP

Sicherheitsmesser mit automatischem Klingentrückzug und Verriegelungsschutz

Die Klinge ist federbelastet und wird automatisch in das Gehäuse zurückgezogen, sobald der Anwender den Daumen vom Klingenschieber nimmt. Um ein unbeabsichtigtes Ausfahren der Klinge zu vermeiden, kann diese mit dem mechanischen Verriegelungsschutz gesichert werden.

Gehäuse: schlagfestes Gehäuse aus ABS

Klinge: Trapezklinge aus SK2 Carbonstahl, Rockwell 62 HRC (gehobene Premium-Qualitätsstufe), max. Schnitttiefe 15 mm, 2-fach nutzbar durch 2-seitigen Schliff

Funktionen: Klingewechsel ohne Hilfsmittel, Öse zum Anbringen eines Lanyards oder Fangriemen

Verpackung: schwarze Geschenkverpackung

Maße: 15,0 x 3,6 x 2,3 cm

84330RO-SW rot
84330BL-SW blau
84330GR-SW grau

€ 2,90



Rechts- und Linkshänder



Veredelungsbeispiel
Doming



Produktvideo

Bow UHP

Sicherheitsmesser mit vollautomatischem Klingenrückzug

Das Sicherheitsmesser erfüllt höchste Ansprüche im Bereich Arbeitsschutz und Arbeitssicherheit. Die Klinge ist federbelastet. Sobald sie keinen Kontakt mehr zum Schneidematerial hat, springt sie automatisch zurück in das Gehäuse. Die Klingenfeststellmechanik verhindert, dass die Klinge unbeabsichtigt ausgefahren werden kann. Für Rechts- und Linkshänder geeignet.

Material: Gehäuse aus Zinklegierung, 2-Komponenten-Griff aus ABS und TPR

Klinge: Trapezklinge aus SK5 Carbonstahl, Rockwell 58~62 HRC (mittlere Qualitätsstufe), max. Schnitttiefe 21 mm, 2-fach verwendbar durch 2-seitigen Schliff

Funktionen: Klingenwechsel ohne Hilfsmittel, Klingenfeststellmechanik, Paketbandschneider mit abgedeckter Klinge, Öse zum Anbringen eines Lanyards oder Fangriemen

Zubehör: 3 Ersatzklingen in einem Klingenfach im Gehäuse, Nylon-Gürteltasche

Verpackung: schwarze Geschenkverpackung

Maße: 17,3 x 4,1 x 2,6 cm

84280SI-RO

€ 7,90

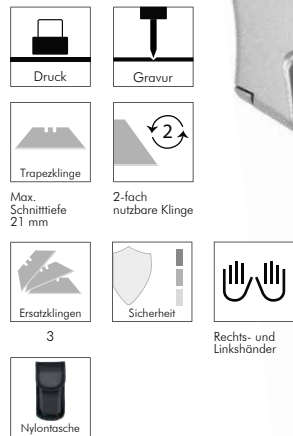

integrierter Paketbandschneider



Klingenfach mit 3 Ersatzklingen



Klingensicherung für aktive Unfallverhütung



Veredelungsbeispiel Tampondruck



Veredelungsbeispiel Lasergravur

Carve UHP

Sicherheitsmesser mit vollautomatischem Klingenrückzug

Dieses Sicherheitsmesser eignet sich im Besonderen zum Schneiden von festem, stärkerem bzw. dickerem Material. Die Klinge ist federbelastet. Sobald sie keinen Kontakt mehr zum Schneidematerial hat, springt sie automatisch zurück in das Gehäuse. Für Rechts- und Linkshänder geeignet.

Material: Gehäuse aus Zinklegierung, 2-Komponenten-Griff aus ABS und TPR

Klinge: Trapezklinge aus SK5 Carbonstahl, Rockwell 58~62 HRC (mittlere Qualitätsstufe), max. Schnitttiefe 27 mm, 2-fach verwendbar durch 2-seitigen Schliff

Funktionen: Klingenwechsel ohne Hilfsmittel, Paketbandschneider mit abgedeckter Klinge, Öse zum Anbringen eines Lanyards oder Fangriemen

Zubehör: Nylon-Gürteltasche

Verpackung: schwarze Geschenkverpackung

Maße: 16,0 x 4,0 x 2,1 cm

84290SI-GR

€ 7,90



Sicherungsknopf zum Wechseln der Klinge



integrierter Paketbandschneider



Veredelungsbeispiel Doming



Veredelungsbeispiel Tampondruck

Universal Cut

Universal-Trapezklingmesser mit SK2 Hochleistungsklingen

Hochwertiges Qualitäts-Cuttermesser mit Aluminiumgehäuse und 3-fach arretierbarem Klingenausschub. Für Rechts- und Linkshänder geeignet.

Material: schwarz beschichtetes Aluminiumgehäuse, ergonomisch geformter Griff und Ersatzklingenfach aus schlagfestem ABS, Klingenschieber aus schwarz beschichtetem ABS

Klinge: Trapezklinge aus SK2 Carbonstahl, Stärke 0,6 mm, Rockwell 62~65 HRC (gehobene Premium-Qualitätsstufe), Korrosionsschutz durch schwarze Beschichtung, max. Klingenausschub 25 mm, dreifach facetengeschärfte Schnittkante

Funktionen: 3-fach arretierbarer Klingenausschub 7 mm / 16 mm / 25 mm, verdeckter Schnur-/Paketbandschneider

Zubehör: 3 Ersatzklingen im Klingenfach im Gehäuse

Verpackung: schwarze Geschenkverpackung

Maße: 16,5 x 4,0 x 2,5 cm (geschlossen)

84530SW-GR

€ 6,90



Max. Schnitttiefe 7/16/25 mm

2-fach nutzbare Klinge



3



Rechts- und Linkshänder

2 Werbeflächen ideal auch für Partner-Logos



Veredelungsbeispiel Tampondruck



Veredelungsbeispiel Doring PG1



Veredelungsbeispiel Doring PG2



Klingenfach mit 3 Ersatzklingen

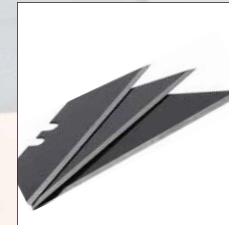

Klingenausschub



3-fach arretierbarer Klingenausschub 7/16/25 mm



integrierter Schnur-/Paketbandschneider



tatsächliche Größe



Rückseite des Cutters

Rapid

Cuttermesser mit 18 mm Abbrechklinge

In der Metallführungsschiene mit Schieberaster kann die Klinge in der gewünschten Länge arretiert werden.

Material: schlagfestes Gehäuse aus ABS, Klingenführungsschiene aus Metall

Klinge: 18 mm Abbrechklinge aus SK4 Carbonstahl, Stärke 0,5 mm, Rockwell 62 HRC (gehobene Qualitätsstufe), max. Klingenausschub 86 mm, 2-seitiger 3-fach Klingenschliff, 7 Abbrechsegmente für 8-fache Nutzung

Funktionen: Klingenwechsel ohne Hilfsmittel, Öse zum Anbringen eines Lanyards oder Fangriemen

Verpackung: schwarze Geschenkverpackung

Maße: 16,8 x 3,8 x 1,8 cm

84210SW-SW

€ **2,90**

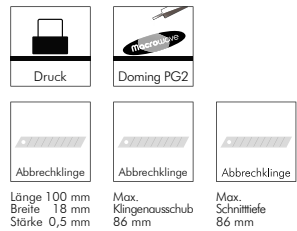

tatsächliche Größe



Klingenwechsel



Veredelungsbeispiel Doming



Veredelungsbeispiel Tampondruck

Assist

Cuttermesser mit 18 mm Abbrechklinge

Hohe Schnithaltigkeit durch einen 3-fach Klingenschliff und bis zu 50% schärfer als Standardklingen. In der Metallführungsschiene mit Schieberaster kann die Klinge in der gewünschten Länge arretiert werden.

Material: schlagfestes 2-Komponenten-Gehäuse aus ABS und TPR, Klingenführungsschiene aus Metall

Klinge: 18 mm Abbrechklinge aus SK4 Carbonstahl, Stärke 0,5 mm, Rockwell 62 HRC (gehobene Qualitätsstufe), max. Klingenausschub 82 mm, 2-seitiger 3-fach Klingenschliff, 7 Abbrechsegmente für 8-fache Nutzung

Funktionen: Klingenwechsel ohne Hilfsmittel, Öse zum Anbringen eines Lanyards oder Fangriemen

Verpackung: schwarze Geschenkverpackung

Maße: 16,5 x 3,8 x 2,1 cm

84140OR-SW orange

84140GR-SW grau

€ **3,70**



Zusammenstellung



Metallschienenführung mit Schieberaster



Veredelungsbeispiel Tampondruck



Veredelungsbeispiel Doming



Easy Grip

Cuttermesser mit 18 mm Abbrechklinge

In der Metallführungsschiene mit Schieberaster kann die Klinge in der gewünschten Länge arretiert werden. Verbrauchte Klingen werden durch Ersatzklingen, die in einem Magazin im Gehäuse verstaut werden, automatisch nachgeladen.

Material: schlagfestes 2-Komponenten-Gehäuse aus ABS mit TPR Ummantelung, Klingenführungsschiene aus Metall

Klinge: 18 mm Abbrechklinge aus SK4 Carbonstahl, Stärke 0,5 mm, Rockwell 62 HRC (gehobene Qualitätsstufe), max. Klingenausschub 79 mm, 2-seitiger 3-fach Klingenschliff, 7 Abbrechsegmente für 8-fache Nutzung

Funktionen: automatisches Nachladen der Klingen, Öse zum Anbringen eines Lanyards oder Fangriemen

Zubehör: 2 Ersatzklingen im Gehäuse

Verpackung: schwarze Geschenkverpackung

Maße: 17,5 x 5,0 x 2,2 cm

84220SW-GR

€ 3,90



Druck



Doming PG2



Abbrechklinge



Abbrechklinge



Abbrechklinge



2

Länge 100 mm
Breite 18 mm
Stärke 0,5 mm

Max.
Klingenausschub
79 mm

Max.
Schnitttiefe
79 mm



Veredelungsbeispiel
Tampondruck



Veredelungsbeispiel
Doming



Klingenfach mit 2 Ersatz-
klingen

Staff

Cuttermesser mit 18 mm Abbrechklinge

Gehäuse: schlagfestes 2-Komponenten-Gehäuse aus ABS und TPR

Klinge: 18 mm Abbrechklinge aus SK5 Carbonstahl, Rockwell 58~62 HRC (mittlere Qualitätsstufe), max. Klingenausschub 84 mm, 2-seitiger Klingenschliff, 7 Abbrechsegmente für 8-fache Nutzung

Funktionen: Klingenwechsel ohne Hilfsmittel, Endkappe zum Abbrechen der Klingen-Segmente, Öse zum Anbringen eines Lanyards oder Fangriemen

Verpackung: schwarze Geschenkverpackung

Maße: 16,5 x 3,8 x 2,0 cm

84350SW-GR

€ 2,70



Druck



Doming PG2



Abbrechklinge



Abbrechklinge

Max.
Schnitttiefe
84 mm

Max.
Klingenausschub
84 mm

Länge 100 mm
Breite 18 mm
Stärke 0,5 mm



Veredelungsbeispiel
Doming



tatsächliche Größe



Befestigungsöse



Endkappe zum Abbrechen
der Klingensegmente



Veredelungsbeispiel
Tampondruck

Basic Cut

Qualitäts-Cuttermesser mit 18 mm SK2 Hochleistungs-Abbrechklinge

Hochwertiges Qualitäts-Cuttermesser mit absolut leichtgängiger Mechanik und praktischem Clip.

Material: schlagfestes Gehäuse mit integriertem Clip aus ABS, Klingenföhrungsschiene aus rostfreiem Stahl 430, Schieber aus ABS

Klinge: 18 mm Abbrechklinge aus SK2 Carbonstahl, Stärke 0,6 mm, Rockwell 62~65 HRC (gehobene Premium-Qualitätsstufe), Korrosionsschutz durch schwarze Beschichtung, max. Klingenausschub 80 mm, dreifach facetengeschärfte Schnittkante, 7 Abbrechsegmente für 8-fache Nutzung

Funktionen: Rücklaufperre in der Klingenföhrungsschiene, Endkappe zum Abbrechen der Klingensegmente

Verpackung: schwarze Geschenkverpackung

Maße: 17,8x2,9x2,0 cm

84510SW-SW

€ **3,50**

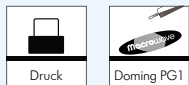

Rückseite des Cutters



Veredelungsbeispiel
Doming



Veredelungsbeispiel
Tampondruck



tatsächliche Größe



Clip zum vielseitigen
Befestigen



Endkappe zum Abbrechen der Klingensegmente

Pro Line

Cuttermesser mit 18 mm SK2 Hochleistungs-Abbrechklinge

In der Metallführungsschiene mit Schieberaster kann die Klinge in der gewünschten Länge arretiert werden.

Material: schlagfestes Gehäuse aus ABS mit gummierter Oberfläche, Klingenführungsschiene aus Metall

Klinge: 18 mm Abbrechklinge aus SK2 Carbonstahl, Stärke 0,6 mm, Rockwell 62~65 HRC (gehobene Premium-Qualitätsstufe), Korrosionsschutz durch Brünieren, max. Klingenausschub 79 mm, 2-seitiger Klingenschliff, 7 Abbrechsegmente für 8-fache Nutzung

Funktionen: Klingenswechsel ohne Hilfsmittel, Rücklaufperre in der Klingenführungsschiene, Öse zum Anbringen eines Lanyards oder Fangriemen

Zubehör: 2 Ersatzklingen im separaten Ersatzklingenfach im Gehäuse

Verpackung: schwarze Geschenkverpackung

Maße: 15,8 x 4,3 x 1,8 cm

84240SW-SW

€ 4,50

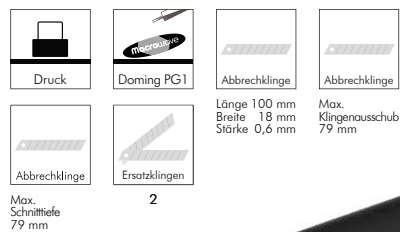

Rückansicht des Cutters



Klingenfach mit 2 Ersatzklingen



Veredelungsbeispiel Doming



Veredelungsbeispiel Tampondruck

Pro Cut

Cuttermesser mit 18 mm SK2 Hochleistungs-Abbrechklinge

In der Metallführungsschiene mit Schieberaster kann die Klinge in der gewünschten Länge arretiert werden.

Material: schlagfestes 2-Komponenten-Gehäuse aus ABS und TPR Ummantelung, Klingenführungsschiene aus Metall

Klinge: 18 mm Abbrechklinge aus SK2 Carbonstahl, Stärke 0,6 mm, Rockwell 62~65 HRC (gehobene Premium-Qualitätsstufe), Korrosionsschutz durch Brünieren, max. Klingenausschub 80 mm, 2-seitiger Klingenschliff, 7 Abbrechsegmente für 8-fache Nutzung

Funktionen: Rücklaufperre in der Klingenführungsschiene, Öse zum Anbringen eines Lanyards oder Fangriemen

Zubehör: 5 Ersatzklingen im separaten Ersatzklingenbehälter

Verpackung: schwarze Geschenkverpackung

Maße: 16,0 x 3,6 x 2,2 cm

84250SW-GR

€ 4,50



Kunststoffbox mit 5 Ersatzklingen



Klingenswechsel



Veredelungsbeispiel Doming



Veredelungsbeispiel Tampondruck



Veredelungsbeispiel Label

Tetra Cut Pocket HP

Sicherheitsmesser mit automatischem Klingentrückzug

Besonders hervorzuheben sind zwei praktische Eigenschaften der Klinge: sie ist federbelastet und wird automatisch in das Gehäuse zurückgezogen, sobald der Anwender den Daumen vom Klingenschieber nimmt. Durch den Klingenfeststellmechanismus kann sie jedoch zum Schneiden bei Bedarf auch festgestellt werden. Durch die kompakte Größe lässt es sich platzsparend verstauen und durch die Öse im Gehäuse kann es am Schlüsselbund befestigt und mitgeführt werden. Die scharfe, feine Klinge öffnet Post und Pakete oder eignet sich für Präzisionsarbeiten im Handwerks- und Handarbeitsbereich. Dies macht das handliche Cuttermesser zu einem vielseitig einsetzbaren Begleiter.

Material: schlagfestes Gehäuse aus ABS, Schieber aus POM

Klinge: Klinge aus SK2 Carbonstahl, Stärke 0,4 mm, Rockwell 62~65 HRC (gehobene Premium-Qualitätsstufe), max. Klingenausschub 10 mm

Funktionen: automatischer Klingentrückzug, Klingenfeststellmechanismus, Öse zum Anbringen eines Lanyards oder zum Befestigen am Schlüsselbund

Verpackung: schwarze Geschenkverpackung

Maße: 6,3 x 3,0 x 1,2 cm

84470SW-SW

€ **2,30**

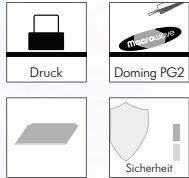

Max. Schnitttiefe 10 mm



Rückseite des Cutters



tatsächliche Größe



in Anwendung



in Anwendung

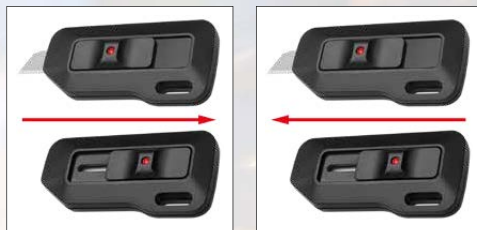

automatischer Klingentrückzug durch federbelastete Klinge

mechanischer Klingenfeststellmechanismus



Öse zum Befestigen am Schlüsselbund usw.



Veredelungsbeispiel Tampondruck



Veredelungsbeispiel Doming

Tetra Cut Profi

Elegantes Cuttermesser mit 18 mm SK2 Hochleistungs-Abbrechklinge

Formschönes Qualitäts-Cuttermesser mit mechanischem Verriegelungsschutz, der ein unbeabsichtigtes Ausfahren der SK2 Stahlklinge verhindert und eine sichere Handhabung garantiert. Extrem hohe Schnitthaltigkeit durch den hohen Kohlenstoffgehalt der SK2 Stahlklinge. In der Metallführungsschiene mit Schieberaster kann die Klinge in der gewünschten Länge arretiert werden. Die Rücklaufsperr in der Führungsschiene verhindert, dass die Klinge beim Zurückfahren aus dem Gehäuse springt.

Material: schlagfestes Gehäuse aus ABS, Klingenführungsschiene aus schwarz beschichtetem Edelstahl 430, Schieber aus POM

Klinge: 18 mm Abbrechklinge aus SK2 Carbonstahl, Stärke 0,5 mm, Rockwell 62~65 HRC (gehobene Premium-Qualitätsstufe), Korrosionsschutz durch schwarze Beschichtung, max. Klingenaus Schub 78 mm, dreifach facetengeschärfte Schnittkante, 7 Abbrechsegmente für 8-fache Nutzung

Funktionen: Verriegelungsschutz Klingenaus Schub, Rücklaufsperr in der Klingenführungsschiene, Endkappe zum Abbrechen der Klingensegmente, Öse zum Anbringen eines Lanyards oder Fangriemen

Zubehör: 2 Ersatzklingen im separaten Ersatzklingenbehälter

Verpackung: schwarze Geschenkverpackung

Maße: 16,8 x 3,0 x 2,0 cm

84450SW-SW

€ 3,90



2



Veredelungsbeispiel Doming



mechanischer Verriegelungsschutz verhindert ein unbeabsichtigtes Ausfahren der Klinge



Zusammenstellung



Veredelungsbeispiel Tampondruck

Tetra Cut Slim

Elegantes Cuttermesser mit 9 mm SK2 Hochleistungs-Abbrechklinge

Formschönes Qualitäts-Cuttermesser mit mechanischem Verriegelungsschutz. Das professionelle Werkzeug für den Einsatz im Office, im künstlerischen Bereich, im Architekturbereich oder im Modellbau. Geeignet zum Schneiden von Karton, Pappe, Leichtstoffplatten, aber auch von Leder, Filz, Velours usw. Extrem hohe Schnitthaltigkeit durch den hohen Kohlenstoffgehalt der SK2 Stahlklinge. In der Metallführungsschiene mit Schieberaster kann die Klinge in der gewünschten Länge arretiert werden. Die Rücklaufsperr in der Führungsschiene verhindert, dass die Klinge beim Zurückfahren aus dem Gehäuse springt. Um ein unbeabsichtigtes Ausfahren der SK2 Stahlklinge zu vermeiden, kann diese mit dem mechanischen Verriegelungsschutz gesichert werden.

Material: schlagfestes Gehäuse aus ABS, Klingenführungsschiene aus schwarz beschichtetem Edelstahl 430, Schieber aus POM

Klinge: 9 mm Abbrechklinge aus SK2 Carbonstahl, Stärke 0,4 mm, Rockwell 62~65 HRC (gehobene Premium-Qualitätsstufe), Korrosionsschutz durch schwarze Beschichtung, max. Klingenaus Schub 68 mm, dreifach facetengeschärfte Schnittkante, 7 Abbrechsegmente für 8-fache Nutzung

Funktionen: Verriegelungsschutz Klingenaus Schub, Rücklaufsperr in der Klingenführungsschiene, Endkappe zum Abbrechen der Klingensegmente, Öse zum Anbringen eines Lanyards oder Fangriemen

Verpackung: schwarze Geschenkverpackung

Maße: 14,4 x 2,0 x 1,0 cm

84460SW-SW

€ 2,90



Max. Schnitttiefe 68 mm



Veredelungsbeispiel Doming



mechanischer Verriegelungsschutz verhindert ein unbeabsichtigtes Ausfahren der Klinge



in Anwendung



Piranha

Trapezklingen-Klappmesser

Durch den Feststellmechanismus wird der Klingenhalter in der Arbeitsposition arretiert und garantiert somit eine sichere Handhabung. Für Rechts- und Linkshänder geeignet.

Material: Aluminium eloxiert, Klingenhalter aus Edelstahl

Klinge: Trapezklinge aus C60 Carbonstahl, Rockwell 54~58 HRC, max. Schnitttiefe 17 mm, 2-fach nutzbar durch 2-seitigen Schliff

Funktionen: Klingenwechsel ohne Hilfsmittel, Feststellmechanismus für den Klingenhalter, Daumenschraube für das Öffnen/Schließen mit einer Hand, Gürtelclip

Zubehör: Nylon-Gürteltasche

Verpackung: schwarze Geschenkverpackung

Maße: 9,3 x 3,0 x 1,7 cm (geschlossen)

82470CH-BL-NV blau

82470SI-TI-NV titan

€ 7,20

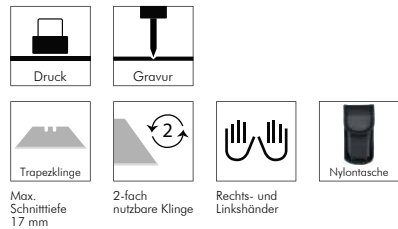

Gürtelclip



Klingenwechsel



geschlossen



Veredelungsbeispiel
Lasergravur

Shark

Doppelfunktion als Trapezklingen-Klappmesser und Taschenmesser

Beide Schneidwerkzeuge werden durch einen Feststellmechanismus in der Arbeitsposition arretiert und garantieren somit eine sichere Handhabung. Für Rechts- und Linkshänder geeignet.

Material: Aluminium eloxiert, Trapezklingenhalter und Messerklinge aus Edelstahl

Klinge: Trapezklinge aus SK5 Carbonstahl, Rockwell 58~62 HRC (mittlere Qualitätsstufe), max. Schnitttiefe 27 mm, 2-fach nutzbar durch 2-seitigen Schliff, Messerklinge aus Edelstahl 420, Messer Klingenlänge 58 mm

Funktionen: Trapezklingenwechsel ohne Hilfsmittel, Feststellmechanismus für den Trapezklingenhalter und das Messer, Daumenschraube für das Öffnen/Schließen mit einer Hand, Gürtelclip

Zubehör: Nylon-Gürteltasche

Verpackung: schwarze Geschenkverpackung

Maße: 9,2 x 3,2 x 2,1 cm (geschlossen)

82490SI-TI

€ 8,90



Max. Schnitttiefe
27 mm



2-fach
nutzbare Klinge



58 mm



Rechts- und
Linkshänder



Nylontasche



Gürtelclip



tatsächliche Größe



Klingenarretierung



Veredelungsbeispiel
Lasergravur



Veredelungsbeispiel
Tampondruck

Profi Cut

Trapezklingen-Klappmesser

Durch den Feststellmechanismus wird der Klingenhalter arretiert. Eingeklappt kann das Messer nicht versehentlich geöffnet werden und in der Arbeitsposition bietet die Arretierung eine sichere Handhabung. Die Arretierung wird durch Knopfdruck gelöst. Für Rechts- und Linkshänder geeignet.

Material: Aluminium eloxiert, Klingenhalter aus Edelstahl

Klinge: Trapezklinge aus SK5 Carbonstahl, Rockwell 58~62 HRC (mittlere Qualitätsstufe), max. Schnitttiefe 35 mm, 2-fach nutzbar durch 2-seitigen Schliff

Funktionen: Klingenwechsel ohne Hilfsmittel, Feststellmechanismus für den Trapezklingenhalter, Daumenknopf für das Öffnen/Schließen mit einer Hand, Gürtelclip, Öse zum Anbringen eines Lanyards oder Fangriemen

Zubehör: Nylon-Gürteltasche

Verpackung: schwarze Geschenkverpackung

Maße: 10,4 x 3,7 x 1,9 cm (geschlossen)

82500SI-BL blau
82500SI-SW schwarz

€ **9,50**



tatsächliche Größe

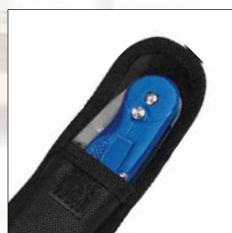

Nylon-Gürteltasche



Gürtelclip

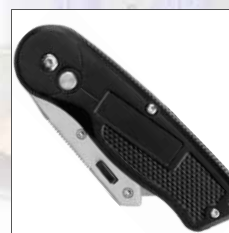

geschlossen



Feststellmechanismus



Veredelungsbeispiel
Tampondruck



Veredelungsbeispiel
Lasergravur



Veredelungsbeispiel
Doming



Veredelungsbeispiel
Doming



Rex

Trapezklingen-Klappmesser

Durch den Feststellmechanismus wird der Klingenhalter arretiert. Eingeklappt kann das Messer nicht versehentlich geöffnet werden und in der Arbeitsposition bietet die Arretierung eine sichere Handhabung. Die Arretierung wird durch Knopfdruck gelöst. Für Rechts- und Linkshänder geeignet.

Material: Aluminium eloxiert, Klingenhalter aus Edelstahl

Klinge: Trapezklinge aus SK5 Carbonstahl, Rockwell 58~62 HRC (mittlere Qualitätsstufe), max. Schnitttiefe 24 mm, 2-fach nutzbar durch 2-seitigen Schliff

Funktionen: Klingenswechsel ohne Hilfsmittel, Feststellmechanismus für den Klingenhalter, Daumenknopf für das Öffnen/Schließen mit einer Hand, Gürtelclip

Zubehör: Nylon-Gürteltasche

Verpackung: schwarze Geschenkverpackung

Maße: 9,0 x 4,0 x 1,5 cm (geschlossen)

84120SW-SW schwarz

€ 8,90



Max. Schnitttiefe 24 mm



Rechts- und Linkshänder



Feststellmechanismus



Veredelungsbeispiel Lasergravur

Solid Screw Cut

Hochwertiges, absolut robustes und langlebiges Sicherheits-Trapezklingen-Klappmesser mit integriertem Abisolierer und Schraubendreher

Durch den Feststellmechanismus kann der Klingenhalter in 3 Positionen arretiert werden. Die Arretierung wird durch Knopfdruck gelöst. In der Arbeitsposition bietet die Arretierung eine absolut sichere Handhabung. Eingeklappt kann das Messer nicht versehentlich geöffnet werden. Im Gehäuse befindet sich ein Schraubendreher mit magnetischem Bithalter sowie 2 Bits. Mit dem integrierten Abisolierer, entfernen Sie die Isolierung von Kabeln einfach und sicher. Für Rechts- und Linkshänder geeignet.

Material: Gehäuse und Klingenhalter aus Zink-Alloy Legierung, Ersatzklingenfach aus ABS, Bits aus S2 Edelstahl

Klinge: Trapezklinge aus SK4 Carbonstahl, Rockwell 53~58 HRC, max. Schnitttiefe 20 mm, 2-fach nutzbar durch 2-seitigen Schliff

Funktionen: 3-stufiger Feststellmechanismus für den Klingenhalter, Daumenknopf für das Öffnen/Schließen mit einer Hand, Abisolierer, Schraubendreher, Klingenswechsel ohne Hilfsmittel, Gürtelclip

Zubehör: Klingenschutz, 2 Ersatzklingen in einem Klingenfach im Gehäuse, 2 x S2 Bits (1/4" (6,35 mm) Sechskantschaft, Länge 25 mm): Phillips: PH1, Schlitz: 5 mm

Verpackung: schwarze Geschenkverpackung

Maße: 12,5 x 4,3 x 2,8 cm (geschlossen)

84440GR-SW

€ 8,50

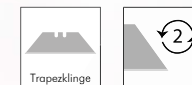
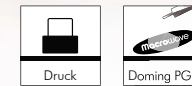

Max. Schnitttiefe 20 mm



2



Schlitz

Phillips



Rechts- und Linkshänder



Veredelungsbeispiel Tampondruck



Veredelungsbeispiel Doming

Alu Slice

Cuttermesser mit 18 mm Abbrechklinge

Extrem hohe Schnitthaltigkeit durch den hohen Kohlenstoffgehalt der SK2 Stahlklinge. In der Metallführungsschiene mit Schieberaster kann die Klinge in der gewünschten Länge arretiert werden. Die Rücklaufsperrung in der Führungsschiene verhindert, dass die Klinge beim Zurückfahren einfach aus dem Gehäuse springt.

Material: robustes Gehäuse aus eloxiertem Aluminium, Klingenföhrungsschiene aus Metall

Klinge: 18 mm Abbrechklinge aus SK2 Carbonstahl, Stärke 0,6 mm, Rockwell 62~65 HRC (gehobene Premium-Qualitätsstufe), Korrosionsschutz durch Brünieren, max. Klingenaussschub 80 mm, 2-seitiger Klingenschliff, 7 Abbrechsegmente für 8-fache Nutzung

Funktionen: Klingenswechsel ohne Hilfsmittel, Rücklaufsperrung in der Klingenföhrungsschiene, Öse zum Anbringen eines Lanyards oder Fangriemen

Zubehör: Nylon-Gürteltasche

Verpackung: schwarze Geschenkverpackung

Maße: 16,0 x 3,5 x 2,0 cm

84320TI-SW

€ 7,50



tatsächliche Größe



Veredelungsbeispiel
Lasergravur



Veredelungsbeispiel
Tampondruck

Predator

Cuttermesser mit 3-stufiger Klingensfeststellmechanik

Die 3-stufige Klingensfeststellmechanik ermöglicht das Einstellen von drei Schnitttiefen und verhindert, dass die Klinge unbeabsichtigt ausgefahren werden kann. Für Rechts- und Linkshänder geeignet.

Gehäuse: Zinklegierung mit einem gummierten TPR Griff und Ersatzklingenfach aus ABS

Klinge: Trapezklinge aus SK5 Carbonstahl, Rockwell 58~62 HRC (mittlere Qualitätsstufe), max. Schnitttiefe 26 mm, 2-fach verwendbar durch 2-seitigen Schliff

Funktionen: Klingenswechsel ohne Hilfsmittel, 3-stufige Klingensfeststellmechanik, Paketbandschneider mit abgedeckter Klinge, Öse zum Anbringen eines Lanyards oder Fangriemen

Zubehör: 3 Ersatzklingen in einem Klingenfach im Gehäuse

Verpackung: schwarze Geschenkverpackung

Maße: 18,0 x 4,0 x 2,6 cm

84370SW-GR

€ 4,90

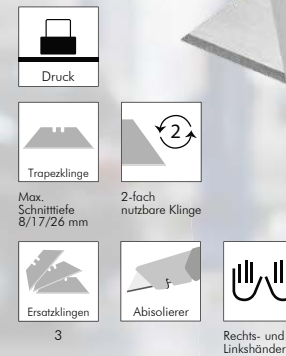

Klingensfeststellmechanik



Klingenfach mit 3 Ersatzklingen



integrierter
Paketbandschneider



Veredelungsbeispiel
Tampondruck



Esox

Taschenmesser

Formschönes Taschenmesser mit praktischem Karabiner. Für Rechts- und Linkshänder geeignet.

Material: Aluminium Griffschale eloxiert mit ABS-Dekoreinlagen

Klinge: 2Cr13 Edelstahl gebürstet, Klingenlänge 75 mm

Funktionen: Karabiner zum Befestigen an einer Gürtelschlaufe

Verpackung: hochwertige Karton-Geschenkverpackung

Maße: 11,5 x 3,0 x 1,0 cm (geschlossen)

84130TI-SW titan
84130OR-SW orange

€ 5,90



Druck



Gravur



Klingenlänge

75 mm



Rechts- und Linkshänder



Geschenkverpackung

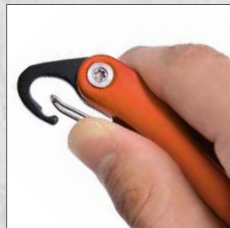

praktischer Karabiner



vielseitig zu befestigen



Veredelungsbeispiel
Lasergravur

Steel

Taschenmesser mit Klingenarretierung

Edles Taschenmesser mit hochwertigen Griffschalen aus gebürstetem Edelstahl. Durch den Feststellmechanismus wird die Klinge in der Arbeitsposition arretiert und garantiert somit eine sichere Handhabung. Für Rechts- und Linkshänder geeignet.

Material: Edelstahl Griffschale gebürstet mit schwarz beschichtetem Dekorrand

Klinge: 3Cr13 Edelstahl schwarz beschichtet, Klingenlänge 75 mm

Funktionen: Feststellmechanismus für die Klinge

Verpackung: hochwertige Karton-Geschenkverpackung

Maße: 10,5 x 2,9 x 1,4 cm (geschlossen)

84160SI-SW

€ 7,90



Druck



Gravur



Klingenlänge

75 mm



Rechts- und Linkshänder



Geschenkverpackung



geschlossen



tatsächliche Größe



Veredelungsbeispiel
Lasergravur

Eagle

Multifunktions-Taschenmesser mit 7 Funktionen

Vielseitig einsetzbar durch viele nützliche Werkzeuge. Dank der kompakten Größe, passt das Taschenmesser in jede Tasche. Für Rechts- und Linkshänder geeignet.

Material: ABS Griffschale mit gummierter Oberfläche und eloxierten Aluminium-Dekoreinlagen

Klinge: 2Cr13 Edelstahl schwarz beschichtet, Klingenlänge 80 mm

Werkzeuge: 2Cr13 Edelstahl schwarz beschichtet

Funktionen: Messer, Dosenöffner, Kronkorken-Heber, Korkezieher, Stech-Bohr-Nähahle, 2x Schlitz-Schraubendreher, Schlüsselring zum Befestigen

Verpackung: hochwertige Karton-Geschenverpackung

Maße: 11,1 x 3,5 x 1,7 cm (geschlossen)

84200SW-BL blau
84200SW-SI silber
84200SW-SW schwarz

€ **7,50**

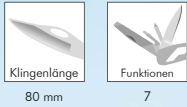
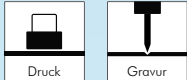

Rechts- und Linkshänder



geschlossen



tatsächliche Größe



Veredelungsbeispiel
Lasergravur



Geschenverpackung



Spina

Multifunktions-Taschenmesser mit 13 Funktionen

Vielseitig einsetzbar durch viele nützliche Werkzeuge. Dank der kompakten Größe, passt das Taschenmesser in jede Tasche. Für Rechts- und Linkshänder geeignet.

Material: Aluminium Griffschale eloxiert

Klinge: 2Cr13 Edelstahl poliert, Klingenslänge 60 mm

Werkzeuge: 2Cr13 Edelstahl poliert

Funktionen: Messer, Säge, Schere, Dosenöffner, Fischentschupper mit Hakenentferner, Kronkorken-Heber, Schlitz-Schraubendreher, Stech-Bohr-Nähahle, Phillips-Schraubendreher, Nagelfeile, Nagelreiniger, Lederahle, Korkenzieher, Karabiner zum Befestigen an einer Gürtelschlaufe

Verpackung: hochwertige Karton-Geschenverpackung

Maße: 9,0 x 3,0 x 2,0 cm (geschlossen)

82130BL-CH

€ 5,90



Druck



Gravur



Doming PG1



Klingenslänge
60 mm



Funktionen
13



Schlitz



Phillips



Rechts- und
Linkshänder



Geschenverpackung



praktischer Karabiner



Veredelungsbeispiel
Doming

PRO

PRODUCTS FOR LIFE



TOOLS

Messwerkzeuge

Hier finden Sie u. a. Bandmaße in verschiedenen Längen und für unterschiedliche Anwendungen, z. B. mit der Zusatzfunktion Innenmaß im Sichtfenster messen sowie Wasserwaagen aus hochwertigem Aluminium mit extrastarkem Seltene-Erden-Magnetsystem. Die Bandmaße, vom Universalbandmaß bis zum Profi-Bandmaß, garantieren eine hohe Messgenauigkeit. Sie entsprechen der Euro Norm II Klassifizierung. Unsere Bandmaße sind mit rostfreien und überwiegend rundum beschichteten Stahlbändern ausgestattet. Die Aluminium-Wasserwaagen sind mit Verstärkungsrippen im Gehäuse versehen. Dies verleiht der Wasserwaage eine hohe Stabilität, Langlebigkeit und einen sicheren Griff beim Arbeiten.

Master Level M

Wasserwaage aus ABS und TPR

Die horizontale Libelle verfügt zusätzlich über einen zweiten Ablesering zum Ausrichten für 1 %-Neigungen. Die magnetische Messfläche verhindert das Wegrutschen auf metallischen Oberflächen und ermöglicht ein besseres Ausrichten mit freien Händen.

Gehäuse: stoßfestes ABS mit TPR-Endkappen

Libellen: horizontal, vertikal, diagonal, mit 2 Ableseringen für 1 %-Neigung

Messgenauigkeit: $\pm 1,0$ mm/m

Ausstattung: TPR-Endkappen stoßdämpfend, Messfläche mit integrierten starken Magneten, Ösen

Verpackung: schwarze Geschenkverpackung

Maße: 23,0 x 4,5 x 1,7 cm

83010SW-GR grau

83010SW-GB gelb

€ **6,90**



Druck



Doming PG2



Magnet



mit Magnet in Anwendung



verfügt über 3 unterschiedliche Libellen



tatsächliche Größe



Veredelungsbeispiel Doming



Veredelungsbeispiel Tampondruck



tatsächliche Größe

Compact Level

Qualitäts-Wasserwaage mit Magnet

Hochwertige Wasserwaage aus ABS, Aluminium und TPR. Die magnetische Messfläche verhindert das Wegrutschen auf metallischen Oberflächen und garantiert eine hohe Standfestigkeit.

Gehäuse: stoßfestes ABS, Aluminium pulverbeschichtet, TPR-Endkappen

Libellen: horizontal, vertikal, diagonal

Messgenauigkeit: $\pm 1,0$ mm/m

Ausstattung: TPR-Endkappen stoßdämpfend, Messfläche magnetisch, Ösen

Verpackung: schwarze Geschenkverpackung

Maße: 22,8 x 4,9 x 2,1 cm

85260SW-GB gelb

85260SW-GR grau

€ **7,90**



Druck

Doming PG1-2

Magnet



alle Libellen mit zweiten Ablesering



magnetische Messfläche



Veredelungsbeispiel
Tampondruck



Veredelungsbeispiel
Doming PG1



Veredelungsbeispiel
Doming PG2



Veredelungsbeispiel
Doming PG2



stoßdämpfende
TPR-Endkappen

Solid Alu Level 400

Aluminium-Wasserwaage 400 mm

Qualitativ absolut hochwertige Wasserwaage. Die schlagfesten Blocklibellen in widerstandsfähigem Acrylglas garantieren eine genaue Messung von 0,5 mm/m und Ausrichtung des Objektes (waagrecht, senkrecht und diagonal). Alle Libellen verfügen zusätzlich über weitere Ableserine zum einfachen Nivellieren von Neigungen. Die gefräste, breite Messfläche mit integrierten starken Magneten verhindert das Wegrutschen der Wasserwaage auf glatten Oberflächen und garantiert eine hohe Standfestigkeit. Die stoßsicheren Endkappen schützen das Profil bei Schlägen.

Gehäuse: robustes Aluminiumprofil, Stärke 1,5 mm, pulverbeschichtet, mit Verstärkungsrippen

Libellen: Blocklibellen horizontal, vertikal, diagonal, mit Ableserine für Neigung

Messgenauigkeit: ± 0,5 mm/m/0,029°

Ausstattung: Endkappen stoßdämpfend, breite rillengefräste Messflächen mit integrierten starken Magneten, Ösen

Verpackung: schwarze Geschenkverpackung

Maße: 40,0 x 6,1 x 3,0 cm

85280SI-GR grau
85280SI-OR orange

€ 9,90



Druck



Doming PG1-2



Magnet

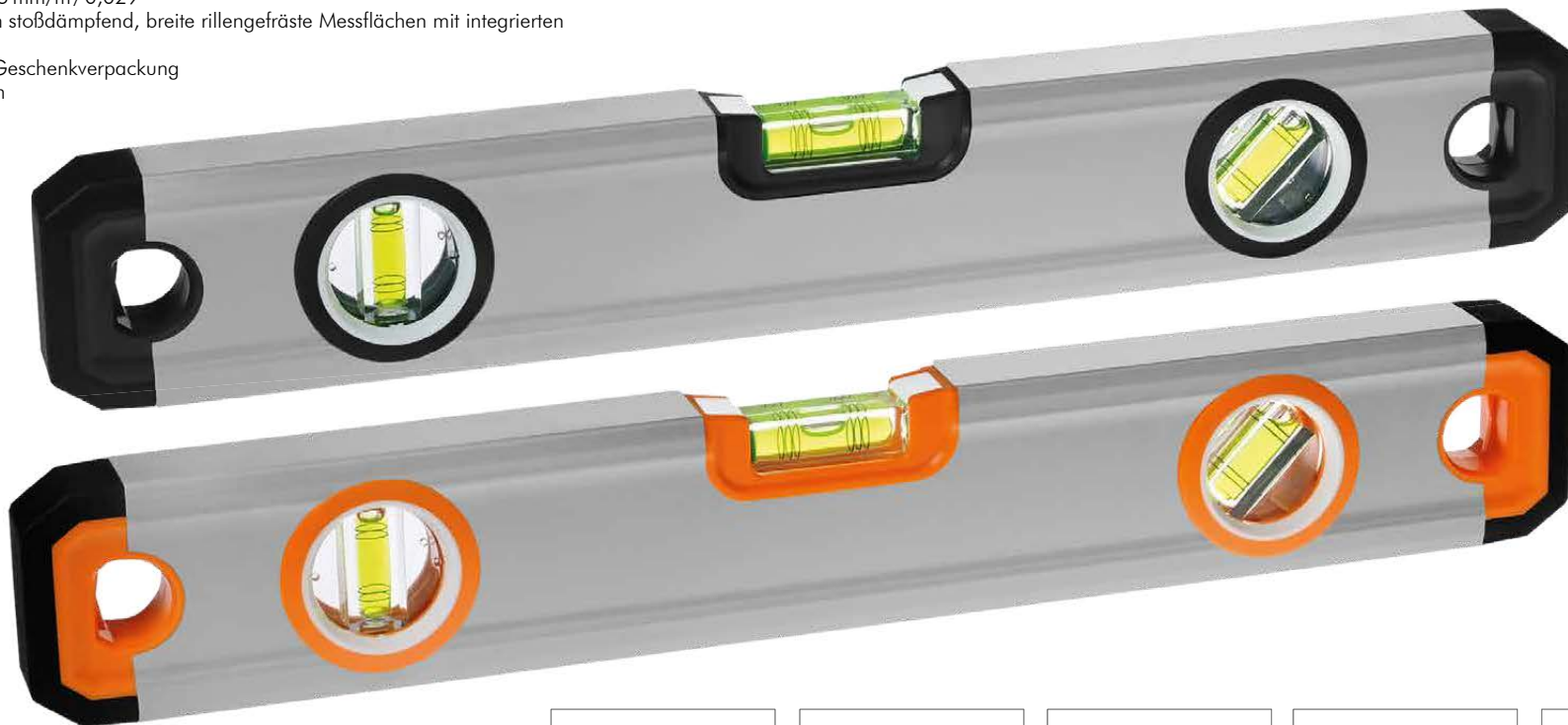

tatsächliche Größe



rillengefräste magnetische Messfläche



alle Libellen mit zweiten Ableserine



Veredelungsbeispiel
Tampondruck



Veredelungsbeispiel
Doming PG1



Veredelungsbeispiel
Doming PG2



Veredelungsbeispiel
Doming PG2



Veredelungsbeispiel
Doming PG2

Craft Alu Level 400

Aluminium-Wasserwaage 400 mm

Qualitativ absolut hochwertige Wasserwaage. Die schlagfesten Blocklibellen in widerstandsfähigem Acrylglas garantieren eine genaue Messung von 0,5 mm/m und Ausrichtung des Objektes (waagrecht, senkrecht und diagonal). Alle Libellen verfügen zusätzlich über weitere Ableseringe zum einfachen Nivellieren von Neigungen. Die gefräste, breite Messfläche mit integrierten starken Magneten verhindert das Wegrutschen der Wasserwaage auf glatten Oberflächen und garantiert eine hohe Standfestigkeit. Die stoßsicheren Endkappen schützen das Profil bei Schlägen. Die Wasserwaage verfügt über eine Zentimeterskala und ermöglicht so ein präzises Messen in allen Positionen.

Gehäuse: robustes Aluminiumprofil, Stärke 1,7 mm, pulverbeschichtet, mit Verstärkungsrippen

Libellen: Blocklibellen horizontal, vertikal, diagonal, mit Ableseringen für Neigung

Messgenauigkeit: ± 0,5 mm/m / 0,029°

Ausstattung: Endkappen stoßdämpfend, breite rillengefräste Messflächen mit integrierten starken Magneten, abriebfeste Messskala (40 cm), Ösen

Verpackung: schwarze Geschenkverpackung

Maße: 40,0 x 6,5 x 2,8 cm

85270SI-GR grau
85270SI-OR orange

€ 10,90



Druck



Doming PG2



Magnet



tatsächliche Größe



stoßdämpfende Endkappen

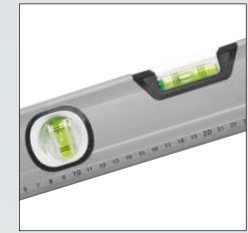

abriebfeste 40 cm Messskala

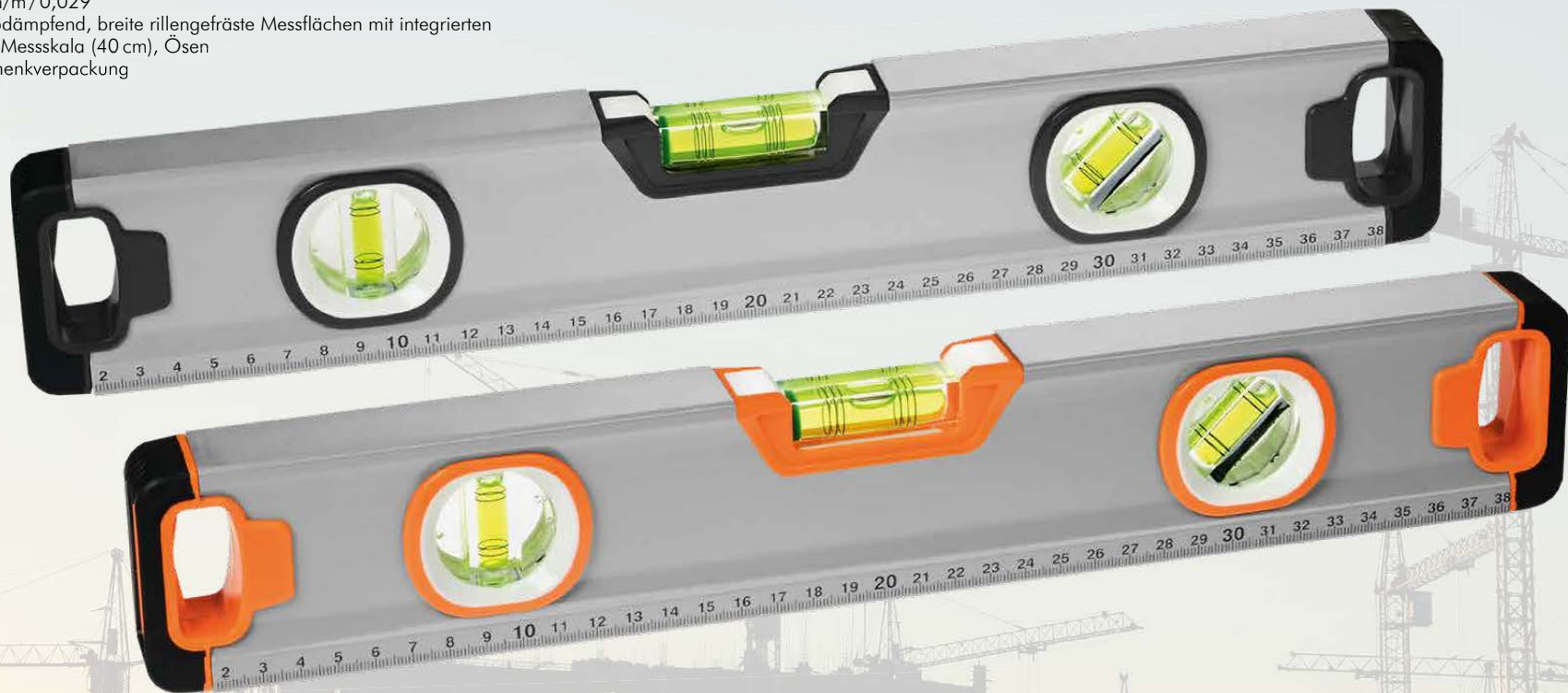

Veredelungsbeispiel
Tampondruck



Veredelungsbeispiel
Doming



Veredelungsbeispiel
Doming



Veredelungsbeispiel
Doming

Profi Alu Level

Aluminium-Wasserwaage

Die perfekte Wasserwaage für alle Messaufgaben an engen, unzugänglichen Stellen. Sie ist ebenfalls ein ideales Zweit-Messwerkzeug für alle Handwerker, besonders im Metallbau.

Gehäuse: robustes Aluminiumprofil eloxiert mit Verstärkungsrippen

Libellen: Horizontal-Libelle, Vertikal-Libelle, mit 2 Ableseringen für 1 %-Neigung

Messgenauigkeit: $\pm 1,0$ mm/m

Ausstattung: Endkappen stoßdämpfend, extrem starker Seltene-Erden-Magnet und V-Nut in der Messfläche, Handschlaufe

Verpackung: schwarze Geschenkverpackung



Druck



Gravur



Doming PG2



Magnet



Profi Alu Level 80

Maße: 8,0 x 5,0 x 2,2 cm

85110SI-SW

€ 6,50



Profi Alu Level 110

Maße: 11,0 x 5,0 x 2,2 cm

85115SI-SW

€ 7,90



alle Libellen mit zweitem Ablesering



mit Magnet in Anwendung



gefräste V-Nut und Seltene-Erden-Magnetsystem

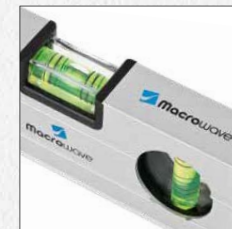

Veredelungsbeispiel Tampondruck



Veredelungsbeispiel Lasergravur



Veredelungsbeispiel Doming

Profi Level 300

Aluminium-Wasserwaage

Die schlagfesten Blocklibellen in widerstandsfähigem Acrylglas garantieren eine genaue Messung von 1 mm/m und Ausrichtung des Objektes (waagrecht, senkrecht und diagonal). Alle Libellen verfügen zusätzlich über einen zweiten Ablesering zum Ausrichten für 1 %-Neigungen. Die gefräste, breite Messfläche mit integrierten starken Magneten verhindert das Wegrutschen der Wasserwaage auf glatten Oberflächen und garantiert eine hohe Standfestigkeit. Die abnehmbaren und stoßsicheren Endkappen schützen das Profil bei Schlägen. Die Wasserwaage verfügt beidseitig über zwei Zentimeterskalen und ermöglicht so ein präzises Messen in allen Positionen.

Gehäuse: robustes Aluminiumprofil, pulverbeschichtet, mit Verstärkungsrippen

Libellen: Blocklibellen horizontal, vertikal, diagonal, mit 2 Ableseringen für 1 %-Neigung

Messgenauigkeit: $\pm 1,0 \text{ mm/m}/0,029^\circ$

Ausstattung: abnehmbare Endkappen stoßdämpfend, breite rillengefräste Messfläche mit integrierten starken Magneten, beidseitige abriebfeste Messskala (30 cm), Ösen

Verpackung: schwarze Geschenkverpackung

Maße: 30,0 x 5,3 x 2,3 cm

85100GR-SW grau
85100OR-SW orange
85100SW-SW schwarz

€ 9,90

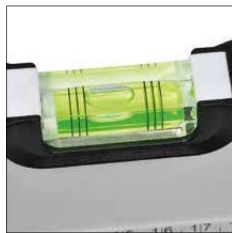

alle Libellen mit zweitem Ablesering



gefräste Messfläche mit integrierten Magneten



Veredelungsbeispiel Tampondruck



Veredelungsbeispiel Doming



Window Tape

Bandmaß mit Bandfeststellmechanismus und Zusatzfunktion
Innenmaßmessung im Sichtfenster

Das doppelseitig bedruckte Stahlband ermöglicht zusätzlich eine Direktablesung der Innenmaße (z. B. Fenster, Türen) im großen Sichtfenster. Der bewegliche Bandanfangshaken garantiert exaktes Messen auf Stoß und Zug.

Gehäuse: ABS, TPR

Band: 3 m / 16 mm, 5 m / 19 mm, lackiert

Knickfestigkeit: 3 m 0,90 m; 5 m: 1,20 m (Spezialstahlband)

Skalierung: cm, zweiseitig (Skala für Längen-/Innenmessung)

Genauigkeitsklasse: EG-Klasse II

Ausstattung: großes Sichtfenster für Innenmaß, dynamischer Bandrücklauf, beweglicher Bandanfangshaken, Gürtelclip

Verpackung: schwarze Geschenkverpackung



Druck

Doming PG2-3

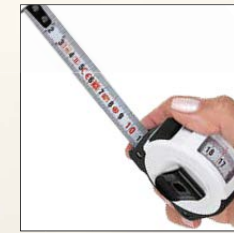

tatsächliche Größe



Meter-Skala Einteilung



großes Sichtfenster zur Direktablesung der Innenmessung

Window Tape 5 M
5 Meter Bandmaß
 Maße: 7,2 x 6,9 x 3,8 cm

85215SW-WS
 € **6,90**

Window Tape 3 M
3 Meter Bandmaß
 Maße: 5,7 x 5,7 x 3,4 cm

85210SW-WS
 € **5,70**



Vielseitiger Einsatz beim Innenausbau



Veredelungsbeispiel
 Tampondruck



Veredelungsbeispiel
 Doming



Veredelungsbeispiel
 Doming



Veredelungsbeispiel
 Doming



Produktvideo

Acura

Bandmaß mit automatischem Bandfeststellmechanismus

Sehr stabiles und robustes Qualitäts-Bandmaß aus schlagfestem 2-Komponenten-Gehäuse aus ABS und TPR. Der bewegliche Bandanfangshaken garantiert ein exaktes Messen auf Stoß und Zug. Durch die Aussparung im Haken kann das Stahlband in einen Nagel oder eine Schraube eingehängt werden und erleichtert somit das Messen auf lange Distanz, über die Knickfestigkeit hinaus.

Gehäuse: schlagfestes 2-Komponenten-Gehäuse aus ABS und TPR

Stahlband: 3 m/16 mm, 5 m/19 mm, matt lackiert

Knickfestigkeit: 3 m: 1,60 m; 5 m: 1,80 m

Skalierung: cm, einseitig

Genauigkeitsklasse: EG-Klasse II

Ausstattung: dynamischer Bandrücklauf, beweglicher Bandanfangshaken, Gürtelclip

Verpackung: schwarze Geschenkverpackung

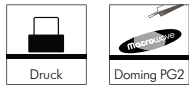

Acura 3 M
3 Meter Bandmaß
Maße: 7,0 x 6,3 x 3,9 cm
85253SW-WS
€ 3,90

Acura 5 M
5 Meter Bandmaß
Maße: 7,8 x 7,2 x 4,2 cm
85255SW-WS
€ 4,90



tatsächliche Größe



Meter-Skala Einteilung



mit Gürtelclip



Veredelungsbeispiel
Tampondruck



Veredelungsbeispiel
Doming

Triple 3 M

3 Meter Bandmaß mit Bandfeststellmechanismus

Gehäuse: schlagfestes 2-Komponenten-Gehäuse aus ABS und TPR

Band: 16 mm lackiert

Knickfestigkeit: 1,50 m

Skalierung: cm, einseitig

Genauigkeitsklasse: EG-Klasse II

Ausstattung: dynamischer Bandrücklauf, beweglicher Bandanfangshaken, Gürtelclip, Textilhandschlaufe

Verpackung: schwarze Geschenkverpackung

Maße: 6,2 x 5,7 x 3,4 cm

85160SW-GR grau
85160SW-OR orange
85160SW-BL blau
85160SW-RO rot

€ **4,50**



3 Meter Bandmaß



▶ Produktvideo



Meter-Skala Einteilung



tatsächliche Größe



mit Gürtelclip



Veredelungsbeispiel
Tampondruck



Veredelungsbeispiel
Doming

Triple 5 M

5 Meter Bandmaß mit Bandfeststellmechanismus

Gehäuse: schlagfestes 2-Komponenten-Gehäuse aus ABS und TPR

Band: 19 mm, lackiert

Knickfestigkeit: 1,80 m

Skalierung: cm, einseitig

Genauigkeitsklasse: EG-Klasse II

Ausstattung: dynamischer Bandrücklauf, beweglicher Bandanfangshaken, Gürtelclip, Textilhandschleufe

Verpackung: schwarze Geschenkverpackung

Maße: 6,8 x 6,4 x 3,8 cm

85165SW-GR grau
85165SW-OR orange
85165SW-BL blau
85165SW-RO rot

€ **5,50**



Druck



Doming PG2



5 Meter Bandmaß



▶ Produktvideo



Meter-Skala Einteilung



tatsächliche Größe



mit Gürtelclip



Veredelungsbeispiel
Tampondruck



Veredelungsbeispiel
Doming

Master Tape

Bandmaß mit cm/inch-Einteilung und automatischem Bandfeststellmechanismus

Durch den komfortablen automatischen Bandfeststellmechanismus bleibt das Band in der gewünschten Länge fixiert und wird durch Drücken des Knopfes durch den dynamischen Bandrücklauf wieder eingeholt. Der bewegliche Bandanfangshaken garantiert ein exaktes Messen auf Stoß und Zug. Durch die Aussparung im Haken kann das Stahlband in einen Nagel oder eine Schraube eingehängt werden und erleichtert somit das Messen auf lange Distanz, über die Knickfestigkeit hinaus.

Gehäuse: schlagfestes 2-Komponenten-Gehäuse aus ABS und TPR

Stahlband: 3 m/16 mm, 5 m/19 mm, lackiert

Knickfestigkeit: 3 m: 1,40 m; 5 m: 1,80 m

Skalierung: cm/inch, einseitig

Genauigkeitsklasse: EG-Klasse II

Ausstattung: automatischer Bandfeststellmechanismus, dynamischer Bandrücklauf, beweglicher Bandanfangshaken, Handschlaufe, Gürtelclip

Verpackung: schwarze Geschenverpackung



Master Tape 3 M
3 Meter Bandmaß
 Maße: 6,7 x 6,3 x 3,8 cm
 85230SW-OR orange
€ 3,90

Master Tape 5 M
5 Meter Bandmaß
 Maße: 8,2 x 7,2 x 4,4 cm
 85235SW-OR orange
€ 4,90



tatsächliche Größe



cm/inch-Skala



Gürtelclip



Veredelungsbeispiel
 Tampondruck



Veredelungsbeispiel
 Doming



Veredelungsbeispiel
 Doming



Veredelungsbeispiel
 Doming

Master Tape

Bandmaß mit cm/inch-Einteilung und automatischem Bandfeststellmechanismus

Durch den komfortablen automatischen Bandfeststellmechanismus bleibt das Band in der gewünschten Länge fixiert und wird durch Drücken des Knopfes durch den dynamischen Bandrücklauf wieder eingeholt. Der bewegliche Bandanfangshaken garantiert ein exaktes Messen auf Stoß und Zug. Durch die Aussparung im Haken kann das Stahlband in einen Nagel oder eine Schraube eingehängt werden und erleichtert somit das Messen auf lange Distanz, über die Knickfestigkeit hinaus.

Gehäuse: schlagfestes 2-Komponenten-Gehäuse aus ABS und TPR

Stahlband: 3 m / 16 mm, 5 m / 19 mm, lackiert

Knickfestigkeit: 3 m: 1,40 m; 5 m: 1,80 m

Skalierung: cm/inch, einseitig

Genauigkeitsklasse: EG-Klasse II

Ausstattung: automatischer Bandfeststellmechanismus, dynamischer Bandanfangshaken, beweglicher Bandanfangshaken, Handschlaufe, Gürtelclip

Verpackung: schwarze Geschenkverpackung



Master Tape 3 M 3 Meter Bandmaß

Maße: 6,7 x 6,3 x 3,8 cm

85230SW-GR grau

€ 3,90

Master Tape 5 M 5 Meter Bandmaß

Maße: 8,2 x 7,2 x 4,4 cm

85235SW-GR grau

€ 4,90

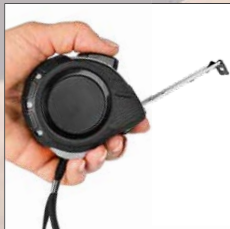

tatsächliche Größe



cm/inch-Skala



Gürtelclip



Veredelungsbeispiel
Tampondruck



Veredelungsbeispiel
Doming



Veredelungsbeispiel
Doming



Veredelungsbeispiel
Doming

Wheel Tape

Bandmaß mit Bandfeststellmechanismus

Gehäuse: schlagfestes 2-Komponenten-Gehäuse aus ABS und TPR

Band: 3 m / 16 mm, 5 m / 19 mm, lackiert

Knickfestigkeit: 3 m: 1,40 m, 5 m: 1,70 m

Skalierung: cm, einseitig

Genauigkeitsklasse: EG-Klasse II

Ausstattung: dynamischer Bandrücklauf, beweglicher Bandanfangshaken, Gürtelclip, Gummihandschlaufe

Verpackung: schwarze Geschenkverpackung



Wheel Tape 3 M
3 Meter Bandmaß
Maße: 6,0 x 6,0 x 3,9 cm

85180SW-GR
€ **3,50**

Wheel Tape 5 M
5 Meter Bandmaß
Maße: 6,8 x 6,8 x 4,3 cm

85185SW-GR
€ **4,50**



tatsächliche Größe



Meter-Skalaenteilung



mit Gürtelclip



Veredelungsbeispiel
Tampondruck



Veredelungsbeispiel
Doming

Section 3 M

3 Meter Bandmaß mit automatischem Bandfeststellmechanismus

Das runde ABS Gehäuse bietet eine große Werbefläche und ist beidseitig zu veredeln. Durch den komfortablen automatischen Bandfeststellmechanismus bleibt das Band in der gewünschten Länge fixiert und wird durch Drücken des Knopfes durch den dynamischen Bandrücklauf wieder eingeholt. Der bewegliche Bandanfangshaken ermöglicht exaktes Messen auf Stoß und Zug.

Gehäuse: ABS beschichtet, TPR

Band: 3 m / 12,5 mm, lackiert

Knickfestigkeit: 1,20 m

Skalierung: cm, einseitig

Genauigkeitsklasse: EG-Klasse II

Ausstattung: automatischer Bandfeststellmechanismus, dynamischer Bandrücklauf, beweglicher Bandanfangshaken

Verpackung: schwarze Geschenkverpackung

Maße: 6,3 x 7,2 x 2,9 cm

85060SW-SI

€ 3,50



**2 Werbeflächen
ideal auch für Partner-Logos**



tatsächliche Größe



Veredelungsbeispiel Vorder- und Rückseite Doming



Veredelungsbeispiel Doming



Veredelungsbeispiel Lasergravur



Veredelungsbeispiel Tampondruck



Meter-Skala Einteilung

Loop

Bandmaß mit magnetischem Bandanfangshaken und Bandrücklaufbremse

Die Rücklaufbremse sowie der Gürtelclip am Gehäuse erleichtern den Gebrauch. Mit den beiden starken Magneten am Bandanfangshaken kann das Band an metallischen Oberflächen zum Messen fixiert werden.

Gehäuse: schlagfestes ABS Gehäuse mit gummierter Oberfläche

Band: 3 m / 16 mm, 5 m / 19 mm, lackiert

Knickfestigkeit: 3 m: 1,20 m, 5 m: 1,60 m

Skalierung: cm/inch, einseitig

Genauigkeitsklasse: EG-Klasse II

Ausstattung: Bandrücklaufbremse, beweglicher Bandanfangshaken mit Magneten, Textilhandschlaufe, Gürtelclip

Verpackung: schwarze Geschenkverpackung



Loop 3 M
3 Meter Bandmaß
 Maße: 6,0 x 6,0 x 3,0 cm
 85010SW-SI
€ 3,50

Loop 5 M
5 Meter Bandmaß
 Maße: 6,5 x 6,5 x 3,5 cm

85015SW-SI
€ 4,50

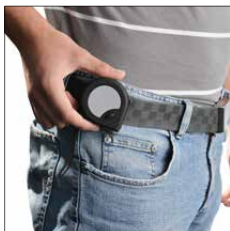

Gürtelclip



Punktmagnete



Veredelungsbeispiel Doming

Limax

Bandmaß mit magnetischem Bandanfangshaken und Bandrücklaufbremse

Die Rücklaufbremse sowie der Gürtelclip am Gehäuse erleichtern den Gebrauch. Mit den beiden starken Magneten am Bandanfangshaken kann das Band an metallischen Oberflächen zum Messen fixiert werden.

Gehäuse: schlagfestes ABS Gehäuse mit UV Beschichtung

Band: 3 m / 16 mm, 5 m / 19 mm, lackiert

Knickfestigkeit: 3 m: 1,20 m, 5 m: 1,60 m

Skalierung: cm/inch, einseitig

Genauigkeitsklasse: EG-Klasse II

Ausstattung: Bandrücklaufbremse, beweglicher Bandanfangshaken mit Magneten, Textilhandschlaufe, Gürtelclip

Verpackung: hochwertige Karton-Geschenkverpackung



Limax 3 M
3 Meter Bandmaß
 Maße: 6,0 x 6,0 x 3,0 cm
 85020TI-SI
€ 4,90

Limax 5 M
5 Meter Bandmaß
 Maße: 6,5 x 6,5 x 3,5 cm
 85025TI-SI
€ 5,90



Gürtelclip



Punktmagnete



Geschenkverpackung



Veredelungsbeispiel Doming



Grip Tape 8 M
8 Meter Bandmaß
 Maße: 8,7 x 7,9 x 4,9 cm

85248SW-GR
€ 9,90



Grip Tape 5 M
5 Meter Bandmaß
 Maße: 7,6 x 6,9 x 4,1 cm

85245SW-GR
€ 5,90



Grip Tape 3 M
3 Meter Bandmaß
 Maße: 6,5 x 5,9 x 3,7 cm

85243SW-GR
€ 4,50

Grip Tape

Bandmaß mit Bandfeststellmechanismus

Sehr stabiles und robustes Qualitäts-Bandmaß aus schlagfestem 2-Komponenten-Gehäuse aus ABS und TPR. Der bewegliche Bandanfangshaken garantiert ein exaktes Messen auf Stoß und Zug. Durch die Aussparung im Haken kann das Stahlband in einen Nagel oder eine Schraube eingehängt werden und erleichtert somit das Messen auf lange Distanz, über die Knickfestigkeit hinaus. Das 8 Meter-Bandmaß besticht durch seine sehr hohe Knickfestigkeit von 2,20 Meter. Diese Eigenschaft macht sich vor allem der Profi auf Baustellen zunutze, indem er das Band auch als Zeigestock verwenden kann. Zudem erlaubt sie ihm, das Band zum Messen an schwer zugänglichen Stellen einzuhaken.

Gehäuse: schlagfestes 2-Komponenten-Gehäuse aus ABS und TPR

Band: 3 m/16 mm, 5 m/19 mm, 8 m/25 mm, matt lackiert

Knickfestigkeit: 3 m: 1,50 m; 5 m: 1,80 m; 8 m: 2,20 m

Skalierung: cm, einseitig

Genauigkeitsklasse: EG-Klasse II

Ausstattung: dynamischer Bandrücklauf, beweglicher Bandanfangshaken, Gürtelclip

Verpackung: schwarze Geschenkverpackung

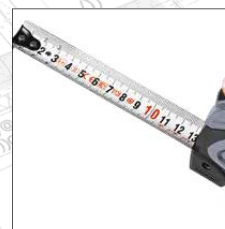

Meter-Skala Einteilung



Gürtelclip



Veredelungsbeispiel
 Tampondruck



Veredelungsbeispiel
 Doming



Power Tape 5 M

5 Meter Bandmaß mit automatischem Bandfeststellmechanismus

Durch den komfortablen automatischen Bandfeststellmechanismus bleibt das Band in der gewünschten Länge fixiert und wird durch Drücken des Knopfes durch den dynamischen Bandrücklauf wieder eingeholt. Der bewegliche Bandanfangshaken ermöglicht exaktes Messen auf Stoß und Zug.

Gehäuse: schlagfestes 2-Komponenten-Gehäuse aus ABS und TPR

Band: 5 m/19 mm, lackiert

Knickfestigkeit: 1,80 m

Skalierung: cm/inch, einseitig

Genauigkeitsklasse: EG-Klasse II

Ausstattung: automatischer Bandfeststellmechanismus, dynamischer Bandrücklauf, beweglicher Bandanfangshaken, Textilhandschlaufe, Gürtelclip

Verpackung: schwarze Geschenkverpackung

Maße: 7,7 x 6,8 x 4,0 cm

85045SW-OR orange

85045SW-GR grau

€ 5,90



Druck



Doming PG3



griffige Fläche zum Lösen des Stoppmechanismus



Gürtelclip



Veredelungsbeispiel Doming



Veredelungsbeispiel Doming



Veredelungsbeispiel Tampondruck

Speed Tape

Bandmaß mit automatischem Bandfeststellmechanismus

Gehäuse: schlagfestes 2-Komponenten-Gehäuse aus ABS und TPR

Band: 3 m/16 mm, 5 m/19 mm, lackiert

Knickfestigkeit: 3 m: 1,50 m, 5 m: 1,80 m

Skalierung: cm, einseitig

Genauigkeitsklasse: EG-Klasse II

Ausstattung: dynamischer Bandrücklauf, beweglicher Bandanfangshaken, Gürtelclip

Verpackung: schwarze Geschenkverpackung



Druck



Doming PG2



Speed Tape 3 M grau

3 Meter Bandmaß

Maße: 7,0 x 6,3 x 3,6 cm

85170SW-GR

€ **4,50**

Speed Tape 5 M orange

5 Meter Bandmaß

Maße: 8,1 x 7,2 x 4,1 cm

85175SW-OR

€ **5,90**

Speed Tape 5 M grau

5 Meter Bandmaß

Maße: 8,1 x 7,2 x 4,1 cm

85175SW-GR

€ **5,90**



Veredelungsbeispiel
Tampondruck



Veredelungsbeispiel
Doming



Meter-Skala Einteilung



mit Gürtelclip

Force

Bandmaß mit automatischem Bandfeststellmechanismus

Durch den komfortablen automatischen Bandfeststellmechanismus bleibt das Band in der gewünschten Länge fixiert und wird durch Drücken des Knopfes durch den dynamischen Bandrücklauf wieder eingeholt. Der bewegliche Bandanfangshaken ermöglicht exaktes Messen auf Stoß und Zug.

Gehäuse: schlagfestes 2-Komponenten-Gehäuse aus ABS und TPR

Band: 3 m/16 mm, 5 m/19 mm, lackiert

Knickfestigkeit: 3 m: 1,60 m, 5 m: 1,80 m

Skalierung: cm, einseitig

Genauigkeitsklasse: EG-Klasse II

Ausstattung: automatischer Bandfeststellmechanismus, dynamischer Bandrücklauf, beweglicher Bandanfangshaken, Gürtelclip

Verpackung: schwarze Geschenkverpackung



tatsächliche Größe



Gürtelclip



Meter-Skala Einteilung



Veredelungsbeispiel
Tampondruck



Veredelungsbeispiel
Doming



Force 5 M
5 Meter Bandmaß
Maße: 7,9 x 7,0 x 4,2 cm

85080SW-SI
€ **5,90**

Force 3 M
3 Meter Bandmaß
Maße: 7,0 x 6,1 x 3,8 cm

85085SW-SI
€ **4,50**

Metis

Bandmaß mit automatischem Bandfeststellmechanismus

Durch den komfortablen automatischen Bandfeststellmechanismus bleibt das Band in der gewünschten Länge fixiert und wird durch Drücken des Knopfes durch den dynamischen Bandrücklauf wieder eingeholt. Der bewegliche Bandanfangshaken ermöglicht exaktes Messen auf Stoß und Zug.

Gehäuse: schlagfestes ABS Gehäuse, glänzend (grau), mit gummierter Oberfläche (schwarz)

Band: 3 m / 16 mm, 5 m / 19 mm, lackiert

Knickfestigkeit: 3 m: 1,50 m, 5 m: 1,70 m

Skalierung: cm, beidseitig

Genauigkeitsklasse: EG-Klasse II

Ausstattung: automatischer Bandfeststellmechanismus, beweglicher Bandanfangshaken, Textilhandschleufe, Gürtelclip

Verpackung: schwarze Geschenkverpackung



Druck



Doming PG2-3



Metis 3 M schwarz 3 Meter Bandmaß

Maße: 7,1 x 5,9 x 3,4 cm

85050SW-SW

€ **3,50**



Metis 5 M schwarz 5 Meter Bandmaß

Maße: 8,3 x 6,7 x 4,0 cm

85055SW-SW

€ **4,90**



Metis 3 M grau 3 Meter Bandmaß

Maße: 7,1 x 5,9 x 3,4 cm

85050GR-SW

€ **2,30**

Metis 5 M grau 5 Meter Bandmaß

Maße: 8,3 x 6,7 x 4,0 cm

85055GR-SW

€ **3,30**



mit Gürtelclip



Meter-Skala Vorder-/
Rückseite



Veredelungsbeispiel
Tampondruck



Veredelungsbeispiel
Doming

Alumino 3 M

3 Meter Bandmaß mit automatischem Bandfeststellmechanismus

Durch den komfortablen automatischen Bandfeststellmechanismus bleibt das Band in der gewünschten Länge fixiert und wird durch Drücken des Knopfes durch den dynamischen Bandrücklauf wieder eingeholt. Der bewegliche Bandanfangshaken ermöglicht exaktes Messen auf Stoß und Zug.

Gehäuse: Aluminium eloxiert, ABS

Band: 3 m / 12,5 mm, lackiert

Knickfestigkeit: 1,20 m

Skalierung: cm, einseitig

Genauigkeitsklasse: EG-Klasse II

Ausstattung: automatischer Bandfeststellmechanismus, dynamischer Bandrücklauf, beweglicher Bandanfangshaken

Verpackung: schwarze Geschenkverpackung

Maße: 6,0 x 5,8 x 2,3 cm

85090SI-SW

€ 3,70

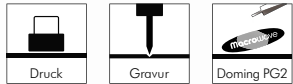

Meter-Skala Einteilung



tatsächliche Größe



Veredelungsbeispiel Doming



Veredelungsbeispiel Lasergravur



Veredelungsbeispiel Tampondruck

Alumino 3 M Plus

3 Meter Bandmaß mit automatischem Bandfeststellmechanismus und Bit-Set

Durch den komfortablen automatischen Bandfeststellmechanismus bleibt das Band in der gewünschten Länge fixiert und wird durch Drücken des Knopfes durch den dynamischen Bandrücklauf wieder eingeholt. Der bewegliche Bandanfangshaken ermöglicht exaktes Messen auf Stoß und Zug. Im Gehäuse befindet sich ein kleines Bit-Set Fach mit 4 Präzisionsbits. Die Bits werden in die Bithalterung im Gehäuse eingesteckt und ermöglichen z. B. das Festziehen von lockeren Schrauben.

Gehäuse: Aluminium eloxiert, ABS, CrV-Bits

Band: 3 m / 12,5 mm, lackiert

Knickfestigkeit: 1,20 m

Skalierung: cm, einseitig

Genauigkeitsklasse: EG-Klasse II

Ausstattung: automatischer Bandfeststellmechanismus, dynamischer Bandrücklauf, beweglicher Bandanfangshaken, 4 x CrV-Bits 4 mm, Länge 25 mm (Phillips: PH0/PH1, Schlitz: 2,5/3 mm)

Verpackung: schwarze Geschenkverpackung

Maße: 7,1 x 5,8 x 2,3 cm

85095SI-WS

€ 3,90

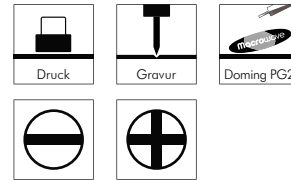

magnetische Bitaufnahme



Meter-Skala Einteilung



mit 4 integrierten Bits im Gehäuse des Bandmaßes



Veredelungsbeispiel Lasergravur



Veredelungsbeispiel Tampondruck

Impress 3 M

3 Meter Bandmaß mit Bandfeststellmechanismus

Gehäuse: schlagfestes Gehäuse aus ABS, schwarzer Ring mit UV-Beschichtung

Stahlband: 3 m / 13 mm, lackiert

Knickfestigkeit: 80 cm

Skalierung: cm, einseitig

Genauigkeitsklasse: EG-Klasse II

Ausstattung: dynamischer Bandrücklauf, beweglicher Bandanfangshaken

Verpackung: schwarze Geschenkverpackung

Maße: 5,8 x 5,9 x 2,5 cm

85220WS-SW

€ **2,70**



Produktvideo

Diameter 3 M

3 Meter Bandmaß mit Zusatzfunktion zur Durchmessermessung

Gehäuse: schlagfestes Gehäuse aus ABS

Band: 3 m / 13 mm, lackiert

Knickfestigkeit: 0 m (um den Durchmesser oder Umfang von runden Gegenständen messen zu können)

Skalierung: cm, zweiseitig (Skala für Länge und Umfang / Skala für Durchmesser)

Genauigkeitsklasse: EG-Klasse II

Ausstattung: dynamischer Bandrücklauf

Verpackung: schwarze Geschenkverpackung

Maße: 5,8 x 5,9 x 2,5 cm

85190WS-SW

€ **3,90**



beidseitige Skalierung

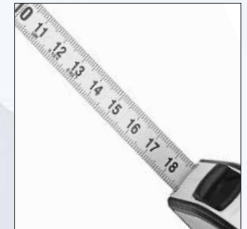

Meter-Skala Einteilung



Zusatzfunktion Durchmesser-
messung in Anwendung

2 Werbeflächen
ideal auch für Partner-Logos



Meter-Skala Einteilung



Veredelungsbeispiel
Tampondruck



Veredelungsbeispiel
Doming PG2



Veredelungsbeispiel
Doming PG3



Veredelungsbeispiel
Doming PG3

Metric 3 M

3 Meter Bandmaß mit Bandfeststellmechanismus

Gehäuse: schlagfestes ABS Gehäuse glänzend

Band: 3 m / 16 mm, glänzend lackiert

Knickfestigkeit: 1,30 m

Skalierung: cm, einseitig

Genauigkeitsklasse: EG-Klasse II

Ausstattung: dynamischer Bandrücklauf, beweglicher Bandanfangshaken, Textilhandschleufe, Gürtelclip

Verpackung: schwarze Geschenkverpackung

Maße: 6,3 x 6,7 x 3,7 cm

85130SW-00

€ **2,50**



tatsächliche Größe



Meter-Skala Einteilung



mit Gürtelclip



Veredelungsbeispiel
Tampondruck



Veredelungsbeispiel
Doming

Inline 3 M

3 Meter Bandmaß mit Stoppmechanismus und Rückholautomatik

Durch den komfortablen automatischen Bandfeststellmechanismus bleibt das Band in der gewünschten Länge fixiert und wird durch Drücken des Knopfes durch den dynamischen Bandrücklauf wieder eingeholt. Der bewegliche Bandanfangshaken ermöglicht exaktes Messen auf Stoß und Zug.

Gehäuse: schlagfestes 2-Komponenten-Gehäuse aus ABS und TPR

Band: 3 m / 19 mm, lackiert

Knickfestigkeit: 1,80 m

Skalierung: cm, einseitig

Genauigkeitsklasse: EG-Klasse II

Ausstattung: automatischer Bandfeststellmechanismus, dynamischer Bandrücklauf, beweglicher Bandanfangshaken, Gürtelclip

Verpackung: schwarze Geschenkverpackung

Maße: 6,4 x 6,2 x 3,8 cm

85070SW-WS

€ **3,50**



Gürtelclip



tatsächliche Größe



Veredelungsbeispiel
Doming



Veredelungsbeispiel
Tampondruck

PRO

PRODUCTS FOR LIFE



TOOLS

Profi Werkzeuge

Diese Werkzeuge eignen sich hervorragend für viele Arbeiten im Handwerk, im Haushalt, in der Hobbywerkstatt oder auch für den täglichen Gebrauch. Wir bieten Qualität auf höchstem Niveau. So verwenden wir z.B. bei den Bits überwiegend CrV Stahl und S2-Stahl mit einer Rockwell-Härte von bis zu 62°. Das Sortiment reicht vom hochwertigen und optimal bestückten Schraubendreher-Bit-Set über das Profi-Bit-Set mit S2-Bits, dem praktischen Bit-Magazin-Schraubendreher bis hin zum Handwerker-Armband mit Magnetfunktion.

Extend Tool Box 25 HC

Hochwertiges Bit-Set mit praktischem Öffnungsmechanismus, Bit-Schraubendreher mit Ratsche und insgesamt 17 Bits, 5 Stecknüssen und Adapter.

Material: Sammelbox aus ABS, Schraubendreher aus TPR/PP und Carbonstahl (Rockwell 35-48), Bits und Adapter für Stecknüsse aus CrV-Stahl (Rockwell 51-55), Stecknüsse aus Carbonstahl (Rockwell 35-48), Schnellwechsel-Bithalter aus CrV-Stahl (Rockwell 35-48) mit magnetischer Bitaufnahme

Zubehör: Sammelbox mit Steckplätzen, Schraubendreher mit magnetischer Bitaufnahme (1/4") und Ratsche mit Rechts-/Linkslauf und Arretierung, 17 Bits (1/4" 6,35 mm-Sechskantschaft, 25 mm), 5 Stecknüsse (1/4" (6,35 mm-Sechskantschaft)), Adapter für Stecknüsse, Schnellwechsel-Bithalter

Stecksatz: Bits (1/4" 6,35 mm-Sechskantschaft): 3 x Phillips: PH1/PH2/PH3; 4 x Schlitz: 3/4/5/6; 3 x Innensechskant: H4/H5/H6; 4 x TORX®: T10/T15/T20/T25; 3 x Pozidriv: PZ1/PZ2/PZ3; Stecknüsse (6,35 mm-Sechskantschaft): 5/6/7/8/9

Verpackung: schwarze Geschenkverpackung

Maße: 14,5 x 8,6 x 3,6 cm (geschlossen)

83890SW-GR

€ 9,90



Zusammenstellung



praktischer Öffnungsmechanismus



magnetische Bitaufnahme und Ratschenfunktion



Veredelungsbeispiel
Tampondruck



Veredelungsbeispiel
Doring PG1



Veredelungsbeispiel
Doring PG2

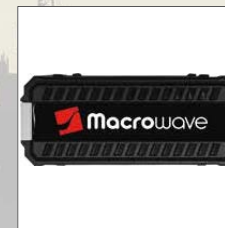

Veredelungsbeispiel
Doring PG2

Tool Collection 53 HC

Hochwertiges, umfangreiches Bit-Set mit T-Schraubendreher mit Ratsche, Präzisionsschraubendreher, Bithalter-Verlängerungen, 41 Bits, 6 Stecknüssen und Adapter

Material: Sammelbox aus ABS und TPR, T-Schraubendreher aus TPR / PP/ ABS und Carbonstahl sowie Aluminium, Bits sowie Adapter für Stecknüsse und Bit-Verlängerung aus CrV-Stahl (Rockwell 51-55), Stecknüsse aus Carbonstahl (Rockwell 51-55)

Zubehör: Sammelbox mit Steckplätzen, T-Schraubendreher mit magnetischer Schnellwechsel-Bitafnahme (1/4") und Ratsche mit Rechts-/Linkslauf und Arretierung, längenverstellbare Bit-Verlängerung (100 mm) mit 1/4"-Bitafnahme, Präzisions-schraubendreher und Verlängerung (60 mm) für 4 mm Bits, flexibler Bithalter mit magnetischer Bitafnahme für 4 mm Bits, 23 Bits (1/4" 6,35 mm-Sechskantschaft, 25 mm), 18 Bits (4 mm-Sechskantschaft, 28 mm), 6 Stecknüsse, Adapter für Stecknüsse

Stecksatz: Bits (1/4" 6,35 mm-Sechskantschaft): 4 x Phillips: PH0/PH1/PH2/PH3; 4 x Schlitz: 3/4/5/6; 4 x Innensechskant: H3/H4/H5/H6; 7 x TORX®: T10/T15/T20/T25/T27/T30/T40; 4 x Pozidriv: PZ0/PZ1/PZ2/PZ3; Feinbits (4 mm-Sechskantschaft): 4 x Schlitz: 1/1,5/2,0/2,5; 2 x Phillips: PH000/PH00; 6 x TORX®: T4/T5/T6/T7/T8/T9; 6 x Innensechskant: H0,7/H0,9/H1,3/H1,5/H2,0/H2,5

Verpackung: schwarze Geschenkverpackung

Maße: 15,3 x 9,9 x 4,7 cm (geschlossen)

83880SW-GR

€ 14,90



Zusammenstellung



3 stufige Verlängerung (100 mm)



magnetische Bitaufnahme und Ratschenfunktion



Präzisionsschraubendreher mit Verlängerung



flexibler Bithalter mit magnetischer Bitaufnahme



Veredelungsbeispiel Tampondruck



Veredelungsbeispiel Doming



Veredelungsbeispiel Doming



Veredelungsbeispiel Doming

Profi Bit Power 32 HC

Bit-Set mit 30 Bits und magnetischem Schnellwechsel-Bithalter

Top-Qualität – Made in Taiwan! Das vielfältige Bit-Set besteht aus 30 Bits, die aus hochwertigem S2-Werkzeugstahl gefertigt sind und einem Edelstahl-Schnellwechsel-Bithalter mit magnetischer Bitaufnahme. Die robusten Bits eignen sich für den professionellen und anspruchsvollen Einsatz im Heim- und Handwerk. Der 1/4" Außensechskantantrieb erlaubt den vielseitigen Einsatz, in Kombination mit dem Schnellwechsel-Bithalter, in einem Akkuschauber oder Handschraubendreher.

Material: Sammelbox aus ABS und PC, Schnellwechsel-Bithalter aus Edelstahl, Bits aus S2 Stahl (Rockwell 57-60), Stecknussadapter aus 6150 CrV-Stahl (Rockwell 52-54)

Zubehör: Sammelbox mit Steckplätzen, Bithalter mit magnetischer Bitaufnahme (1/4"), 30 Bits und 1 Stecknuss-Adapter (1/4", 6,35 mm-Sechskantschaft)

Stecksatz: 4 x Phillips: PH1 / PH2 / PH2 / PH3; 4 x Pozidriv: PZ1 / PZ2 / PZ2 / PZ3;

7 x TORX®: T10 / T15 / T20 / T25 / T27 / T30 / T40;

7 x TORX® TR: TR10 / TR15 / TR20 / TR25 / TR27 / TR30 / TR40;

4 x Schlitz: 3 / 4 / 5 / 6; 4 x Innensechskant: H3 / H4 / H5 / H6;

Verpackung: schwarze Geschenkverpackung

Maße: 11,5 x 8,2 x 3,8 cm (geschlossen)

83870SW-GR

€ 13,90



Veredelungsbeispiel
Tampondruck



Veredelungsbeispiel
Doming



Veredelungsbeispiel
Doming



Zusammenstellung



geöffnet



integrierte Halterung



Herausfallen der Bits nicht möglich



übersichtliche Beschriftung
der Steckplätze

Multi Bit Collection 49 HC

Das professionelle, umfangreiche Bit-Set besteht aus 48 Bits, die aus hochwertigem S2 Werkzeugstahl gefertigt sind, sowie einem Edelstahl-Schnellwechsel-Bithalter mit magnetischer Bitaufnahme. Die robusten Bits eignen sich für den professionellen und anspruchsvollen Einsatz in Heim- und Handwerk. Der 1/4" Außensechskantantrieb erlaubt den vielseitigen Einsatz, in Kombination mit dem Schnellwechsel-Bithalter, in einem Akkuschrauber oder Handschraubendreher.

Material: Sammelbox aus ABS und TPR, Bits aus S2 Stahl (Rockwell 57-61), Schnellwechsel-Bithalter aus Carbonstahl (Rockwell 51-55)

Zubehör: Sammelbox mit Steckplätzen, magnetischer Schnellwechsel-Bithalter (1/4" 6,35 mm-Sechskantschaft), 42 Bits (1/4" 6,35 mm-Sechskantschaft, 25 mm), 6 Bits (1/4" 6,35 mm-Sechskantschaft, 50 mm)

Stecksatz: Bits (1/4" 6,35 mm-Sechskantschaft, 25 mm): 9 x Schlitz: 2,5/3/4/4,5/5/5,5/2x6/7 mm; 4 x Phillips: PH0/PH1/PH2/PH3; 4 x Pozidriv: PZ0/PZ1/PZ2/PZ3; 12 x TORX®: T8/T10/2x T15/2x T20/2x T25/T27/T30/T35/T40; 9 x Innensechskant: 1,5/2/2,5/3/4/4,5/5/5,5/6; 4 x Innenvierkant: S0/S1/S2/S3; Bits (1/4" 6,35 mm-Sechskantschaft, 50 mm): 3 x Schlitz: 4/5/6 mm; 3 x Phillips: PH1/PH2/PH3

Verpackung: schwarze Geschenkverpackung

Maße: 15,3 x 9,9 x 4,7 cm (geschlossen)

83885SW-GR

€ 14,90

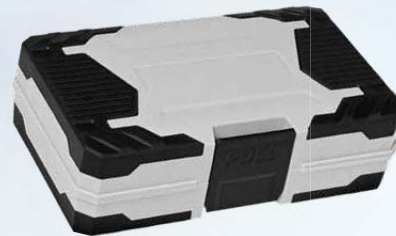

geschlossen



Veredelungsbeispiel
Tampondruck



Veredelungsbeispiel
Doming



Veredelungsbeispiel
Doming



Veredelungsbeispiel
Doming

Start-up Complete 53 HC

Umfangreiches Bit-Set mit praktischem Öffnungsmechanismus, Bit-Schraubendreher mit Ratsche und insgesamt 44 Bits, 7 Stecknüssen und Adapter

Material: Sammelbox aus PS und PC, Schraubendreher aus TPR/PP und Carbonstahl (Rockwell 35-48), Bits und Adapter für Stecknüsse aus CrV-Stahl (Rockwell 50-56), Stecknüsse aus Carbonstahl (Rockwell 38)

Zubehör: Sammelbox mit Steckplätzen, Schraubendreher mit magnetischer Bitaufnahme (1/4") und Ratsche mit Rechts-/Linkslauf und Arretierung, 25 Bits (1/4" 6,35 mm-Sechskantschaft, 25 mm), 19 Feinbits (4 mm-Sechskantschaft, 28 mm), 7 Stecknüsse (4 mm-Sechskantschaft), Adapter für Stecknüsse, integrierte Halterungen für Box und Schraubendreher

Stecksatz: Bits (1/4" 6,35 mm-Sechskantschaft): 4 x Pozidriv: PZ0/PZ1/PZ2/PZ3; 4 x Phillips: PH0/PH1/PH2/PH3; 5 x Schlitz: 3/ 4/5/6/7 mm; 4 x TORX®: T10/T15/T20/T25; 4 x Innensechskant: H3/H4/H5/H6; 4 x Innenvierkant: S0/S1/S2/S3; Feinbits (4 mm-Sechskantschaft): 3 x Phillips: PH000/PH00/PH0; 3 x Schlitz: 1,0/1,5/2,0; 8 x TORX®: T4/T5/T6/T7/T8/T9/T10/T15; 3 x Innensechskant: H1,3/H1,5/H2,0; 2 x Stern: 0,8/1,2; 7 x Stecknüsse: (4 mm-Sechskantschaft): 2,5/3/3,5/4/4,5/5/5,5

Verpackung: schwarze Geschenkverpackung
Maße: 16,0x13,5x5,0 cm (geschlossen)

83850SW-GR

€ 13,90

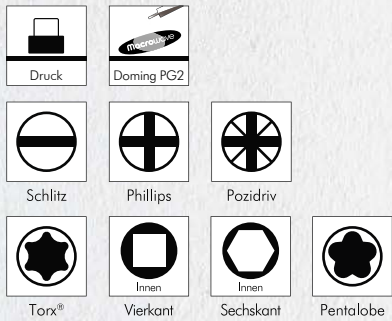

Veredelungsbeispiel Doming



Veredelungsbeispiel Tampondruck

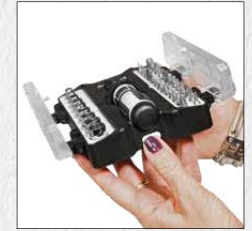
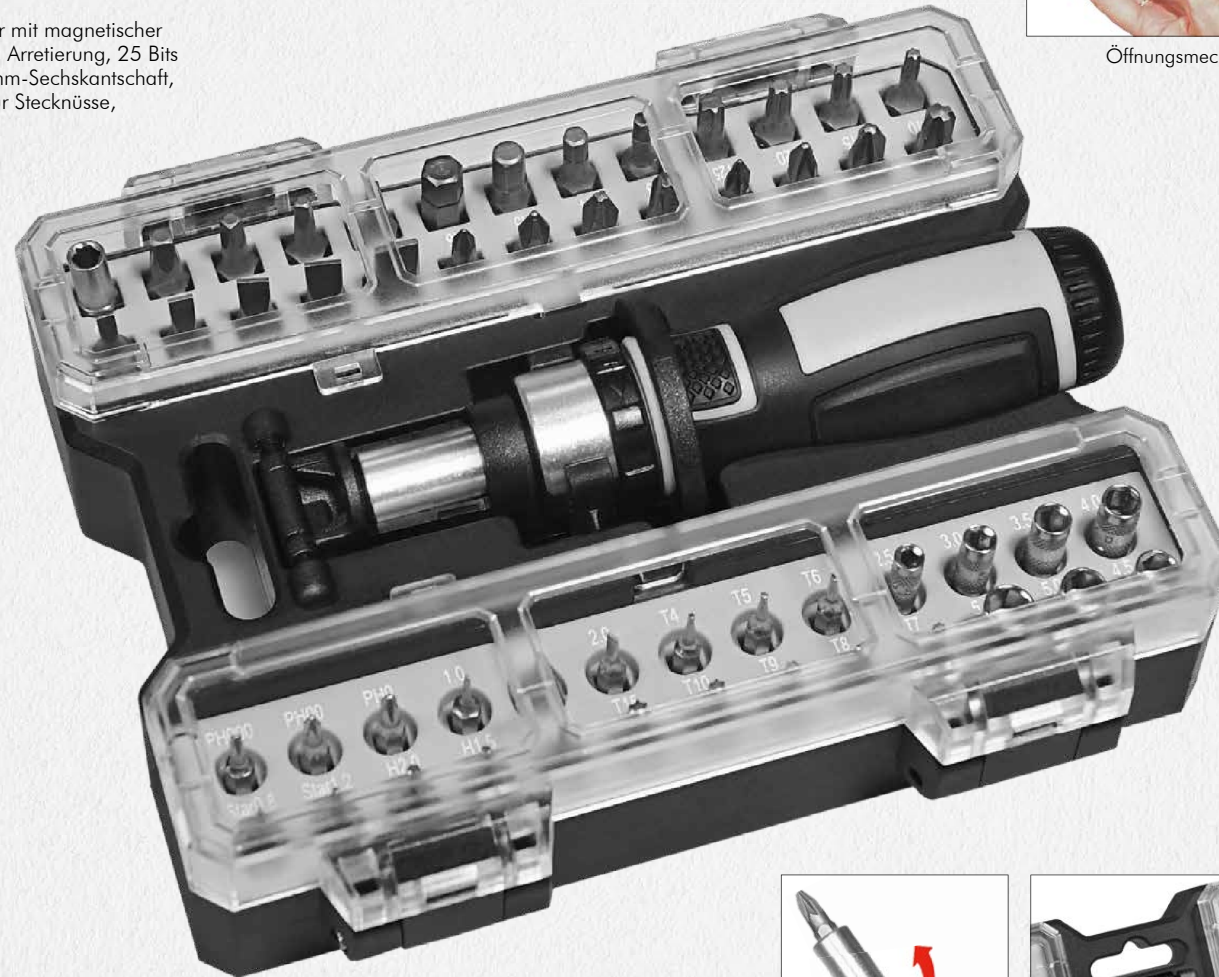

Öffnungsmechanismus auf Knopfdruck



Schraubendreher mit integrierter Halterung



magnetische Bitaufnahme und Ratschenfunktion



integrierte Halterung



übersichtliche Beschriftung der Steckplätze

Start-up Performance 36 HC

Hochwertiges Bit-Set mit praktischem Öffnungsmechanismus,
Bit-Schraubendreher mit Ratsche und insgesamt 25 Bits,
9 Stecknüssen und Adapter

Material: Sammelbox aus PS und PC, Schraubendreher aus TPR/PP und Carbonstahl (Rockwell 35-48), Bits und Adapter für Stecknüsse aus CrV-Stahl (Rockwell 50-56), Stecknüsse aus Carbonstahl (Rockwell 38)

Zubehör: Sammelbox mit Steckplätzen, Schraubendreher mit magnetischer Bitaufnahme (1/4") und Ratsche mit Rechts-/Linkslauf und Arretierung, 25 Bits (1/4" 6,35 mm-Sechskantschaft, 25 mm), 9 Stecknüsse (1/4" (6,35 mm-Sechskantschaft)), Adapter für Stecknüsse, integrierte Halterungen für Box und Schraubendreher

Stecksatz: Bits (1/4" 6,35 mm-Sechskantschaft): 4 x Pozidriv: PZ0/PZ1/PZ2/PZ3; 4 x Phillips: PH0/PH1/PH2/PH3; 5 x Schlitz: 3/4/5/6/7 mm; 4 x TORX®: T10/T15/T20/T25; 4 x Innensechskant: H3/H4/H5/H6, 4 x Innenvierkant: S0/S1/S2/S3; 9 x Stecknüsse: (6,35 mm-Sechskantschaft): 4/5/6/7/8/9/10/11/12

Verpackung: schwarze Geschenkverpackung
Maße: 16,0 x 13,5 x 5,0 cm (geschlossen)

83860SW-GR

€ 13,90



Veredelungsbeispiel Doming



Veredelungsbeispiel Tampondruck

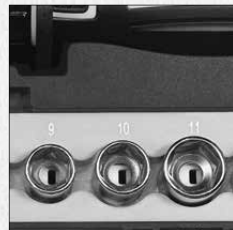

übersichtliche Beschriftung der Steckplätze



Schraubendreher mit integrierter Halterung



magnetische Bitaufnahme und Ratschenfunktion



Öffnungsmechanismus auf Knopfdruck



Forte Pocket Driver 27 HC

Bit-Set mit 19 Bits, 6 Stecknüssen, Bit-Schraubendreher mit Ratsche

Material: Sammelbox aus PP und PC, Schraubendreher aus TPR/PP und Carbonstahl, Bits und Adapter für Stecknüsse aus CrV-Stahl (Rockwell 50-54), Stecknüsse aus Carbonstahl (Rockwell 38)

Zubehör: Sammelbox mit Steckplätzen, Schraubendreher mit magnetischer Bitaufnahme (1/4") und Ratsche mit Rechts-/Linkslauf und Arretierung, 19 Bits (1/4" 6,35 mm-Sechskantschaft, 25 mm),

6 Stecknüsse, Adapter für Stecknüsse

Stecksatz: 3 x Phillips: PH1 / PH2 / PH3; 3 x Schlitz: 4 / 5 / 6; 3 x Pozidriv: PZ1 / PZ2 / PZ3;

6 x TORX®: T10 / T15 / T20 / T25 / T30 / T40; 4 x Innensechskant: H3 / H4 / H5 / H6,

6 x Stecknüsse: 5 / 6 / 7 / 8 / 9 / 10

Verpackung: schwarze Geschenkverpackung

Maße: 14,5 x 10,4 x 3,2 cm (geschlossen)

83800SW-OR orange

83800SW-GR grau

€ **8,50**

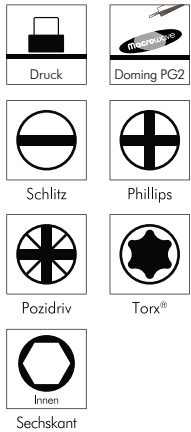

geöffnet



Zusammenstellung



integrierte Halterung



in Anwendung



Veredelungsbeispiel Doring



Forte T-Driver 24 HC

Bit-Set mit 15 Bits, 6 Stecknüssen, T-Schraubendreher für Bits mit Ratsche und Schnellwechsel-Bitaufnahme

Material: Sammelbox aus PP und PC, T-Schraubendreher aus TPR/PP/ABS und Carbonstahl sowie Aluminium, Bits sowie Adapter für Stecknüsse und Bit-Verlängerung aus CrV-Stahl (Rockwell 50-54), Stecknüsse aus Carbonstahl (Rockwell 38)

Zubehör: Sammelbox mit Steckplätzen, T-Schraubendreher mit magnetischer Schnellwechsel-Bitaufnahme (1/4") und Ratsche mit Rechts-/Linkslauf und Arretierung, 15 Bits (1/4" 6,35 mm-Sechskantschaft, 25 mm), längenverstellbare Bit-Verlängerung (100 mm) mit 1/4"-Bitaufnahme, 6 Stecknüsse, Adapter für Stecknüsse

Stecksatz: 4 x Phillips: PH0/PH1/PH2/PH3; 4 x Schlitz: 3/4/5/6; 2 x TORX®: T15/T20; 3 x Innensechskant: H4/H5/H6; 2 x Pozidriv: PZ1/PZ2; 6 x Stecknüsse: 5/6/7/8/9/10

Verpackung: schwarze Geschenkverpackung

Maße: 14,5 x 10,4 x 3,2 cm (geschlossen)

83810SW-OR orange

83810SW-GR grau

€ 8,50



Druck



Doming PG2



Schlitz



Phillips



Pozidriv



Torx®



Innen Sechskant



geöffnet



Zusammenstellung



Produktvideo



Veredelungsbeispiel
Tampondruck



integrierte Halterung

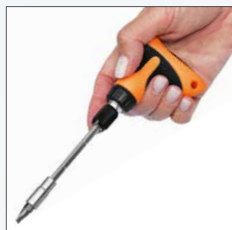

Ratsche und 3-stufige
Verlängerung (100 mm)



Forte Precision 26 HC

Feinbit-Set mit 24 Bits, Feinbit-Schraubendreher und Bit-Verlängerung

Material: Sammelbox aus PP und PC, Schraubendreher aus TPR/PP und Carbonstahl, Bit-Verlängerung aus Carbonstahl, Bits aus CrV-Stahl (Rockwell 50-54)

Zubehör: Sammelbox mit Steckplätzen, Feinbit-Schraubendreher mit Drehkappe (4 mm-Bitaufnahme), Bit-Verlängerung (60 mm) mit 4 mm-Bitaufnahme, 24 Feinbits (4 mm-Sechskantschaft, 28 mm)

Stecksatz: 6 x Phillips: PH000/PH00/3 x PH0/PH1; 6 x Schlitz: 1,5/2/2,5/3 x 3; 7 x TORX®: T6/T7/T8/T9/T10/T15/T20; 5 x Innen-sechskant: H1,5/H2/H2,5/H3/H4

Verpackung: schwarze Geschenkverpackung

Maße: 14,5 x 10,4 x 3,2 cm (geschlossen)

83820SW-OR orange

83820SW-GR grau

€ **8,50**

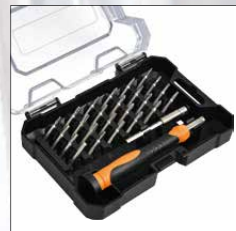

geöffnet



Zusammenstellung



integrierte Halterung



Herausfallen der Bits nicht möglich

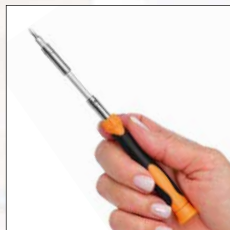

tatsächliche Größe



Produktvideo

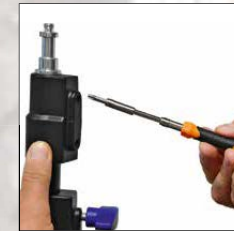

in Anwendung



Veredelungsbeispiel
Tampondruck



Veredelungsbeispiel
Doming

Craft 23 HC

Bit-Set mit 15 Bits, 6 Stecknüssen, T-Schraubendreher für Bits mit Ratsche und Schnellwechsel-Bitaufnahme

Material: Sammelbox aus PP und PC, T-Schraubendreher aus TPR/PP/ABS und Carbonstahl sowie Aluminium, Bits aus S2 Stahl (Rockwell 58-62), Adapter für Stecknüsse und Bit-Verlängerung (1/4"-Bitaufnahme) aus CrV-Stahl (Rockwell 50-54), Stecknüsse aus Carbonstahl matt beschichtet (Rockwell 38)

Zubehör: Sammelbox mit Steckplätzen, T-Schraubendreher mit Schnellwechsel-Bitaufnahme (1/4") und Ratsche mit Rechts-/Linkslauf und Arretierung sowie längenverstellbarer Bit-Verlängerung mit magnetischer 1/4"-Bitaufnahme, 15 Bits (1/4" 6,35 mm-Sechskantschaft, 25 mm), 6 Stecknüsse, Adapter für Stecknüsse

Stecksatz: 4 x Phillips: PH0/PH1/PH2/PH3; 4 x Schlitz: 3/4/5/6; 4 x TORX®: T10/T15/T20/T25; 3 x Innensechskant: H3/H4/H5; 6 x Stecknüsse: 5/6/7/8/9/10

Verpackung: schwarze Geschenkverpackung

Maße: 15,8 x 11,5 x 3,4 cm (geschlossen)

83710SW-OR

€ 9,90

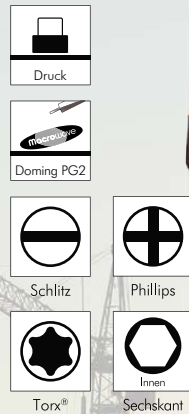

Zusammenstellung



Veredelungsbeispiel
Tampondruck



Veredelungsbeispiel
Doming

Tool Case L

Bit-Set mit 27 Bits, 9 Stecknüssen und Bit-Schraubendreher

Material: Sammelbox aus ABS und AS, Schraubendreher aus TPR/PP und Carbonstahl, Bits aus 6150 CrV-Stahl (Rockwell 48-56) und Stecknüsse aus 6150 CrV-Stahl (Rockwell 38)

Zubehör: Sammelbox mit Steckplätzen, Schraubendreher mit magnetischer Bitaufnahme (1/4") und Ratsche mit Rechts-/Linkslauf und Arretierung, 27 Bits (1/4", 6,35mm-Sechskantschaft), 9 Stecknüsse

Stecksatz: 4 x Phillips: PH0/PH1/PH2/PH3; 4 x Schlitz: 3/4/5/6; 4 x Pozidriv: PZ0/PZ1/PZ2/PZ3; 6 x TORX®: T10/T15/T20/T25/T27/T30; 5 x Innensechskant: H2/H3/H4/H5/H6; 4 x Innenvierkant: S0/S1/S2/S3; 9 x Stecknüsse: 4/5/6/7/8/9/10/11/13

Verpackung: schwarze Geschenkverpackung

Maße: 17,1 x 11,3 x 3,1 cm (geschlossen)

83680SW-GR

€ 12,90

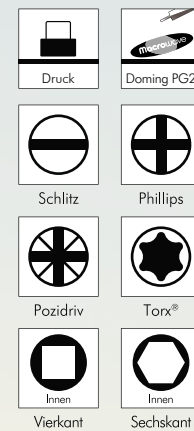

geöffnet



2 Werbeflächen,
ideal für Einzellogos
oder auch 2 Partner-Logos



Veredelungsbeispiel Doming



Veredelungsbeispiel Doming

Compact Driver 7 HC

Bit-Magazin-Schraubendreher mit Ratsche und 6 Bits

Material: Schraubendreher aus ABS/PC und Carbonstahl (Rockwell 26-32), Bits aus 6150 CrV-Stahl (Rockwell 52-56)

Zubehör: Schraubendreher mit magnetischer Bitaufnahme (1/4") und Ratsche mit Rechts-/Linkslauf und Arretierung, 6 Bits (1/4", 6,35mm-Sechskantschaft)

Stecksatz: 2 x Phillips: PH1 / PH2; 2 x TORX®: T15 / T20; 1 x Pozidriv: PZ2; 1 x Schlitz: 4 mm

Verpackung: schwarze Geschenkverpackung

Maße: 10,2 x 3,8 cm

81780SW-GR

€ 5,50



tatsächliche Größe



Magazin mit 6 Bits im Inneren des Schraubendrehers



Veredelungsbeispiel Tampondruck



Veredelungsbeispiel Tampondruck



Veredelungsbeispiel Doming

Twist Ratchet 13 HC

Bit-Magazin-Schraubendreher mit Ratsche und 12 Bits

Material: Schraubendreher aus PP/TPR und Zinklegierung, Bits aus CrV-Stahl (Rockwell 52-55)

Zubehör: Schraubendreher mit Bitaufnahme (1/4") und Ratsche mit Rechts-/Linkslauf und Arretierung, 12 Bits (1/4", 6,35 mm-Sechskantschaft)

Stecksatz: 2 x Phillips: PH1 / PH2; 4 x TORX®: T10 / T15 / T20 / T25; 2 x Schlitz: 5 / 6 mm; 2 x Innensechskant: H3 / H4; 2 x Innenvierkant: S1 / S2

Verpackung: schwarze Geschenkverpackung

Maße: 23,0 x 3,7 cm inkl. Bit

81810SW-GR

€ 6,90



Magazin mit 6 Doppelbits im Gehäuse integriert



Veredelungsbeispiel Doming



Veredelungsbeispiel Tampondruck



Zusammenstellung

Corpus 19 HC

Bit-Set mit 18 Bits und Bit-Schraubendreher

Material: Sammelbox aus PP, Schraubendreher aus TPR/PP und Carbonstahl (Rockwell 48), Bits aus CrV-Stahl (Rockwell 52-55)

Zubehör: Sammelbox mit Steckplätzen, Schraubendreher mit magnetischer Bitaufnahme (1/4"), 18 Bits (1/4", 6,35 mm-Sechskantschaft)

Stecksatz: 3 x Phillips: PH1 / PH2 / PH3; 3 x Innenvierkant: S1 / S2 / S3; 3 x Innensechskant: H4 / H5 / H6; 3 x Pozidriv: PZ1 / PZ2 / PZ3; 3 x TORX®: T15 / T20 / T25; 3 x Schlitz: 4 / 5 / 6 mm

Verpackung: schwarze Geschenkverpackung

Maße: 21,8 x 5,7 x 3,9 cm (geschlossen)

81830SW-GR

€ **6,50**



Zusammenstellung



Veredelungsbeispiel Tampondruck



Veredelungsbeispiel Doming



tatsächliche Größe

Screwmatic 7 HC

Bit-Magazin-Schraubendreher mit Ratsche und 7 Bits

Material: Schraubendreher aus ABS/TPR und CrV-Stahl sowie Zinklegierung, Bits aus S2 Stahl (Rockwell 58-62)

Zubehör: Schraubendreher mit magnetischer Bitaufnahme (1/4") und Ratsche mit Rechts-/Linkslauf und Arretierung, 7 Bits (1/4", 6,35 mm-Sechskantschaft)

Stecksatz: 3 x Phillips: PH1 / PH2 / PH3; 3 x TORX®: T15 / T20 / T25; 1 x Schlitz: 5 mm

Verpackung: schwarze Geschenkverpackung

Maße: 18,0 x 3,8 cm (geschlossen)

81160SW-GR

€ **8,90**



geschlossen



Öffnungsautomatik auf Knopfdruck



Bitmagazin mit 6 Bits



Veredelungsbeispiel Doming



Veredelungsbeispiel Tampondruck

Connect

Magnetisches Handwerker-Armband

Material: 1680D Polyester, PVC und eingenähte Magnete (NdFeB Neodymmagnete)

Funktionen: 3 magnetische Flächen (9 x 7 cm), individuell einstellbare Länge durch Klettverschluss

Verpackung: schwarze Geschenkverpackung

Maße: 37,5 x 9,5 x 0,5 cm (offen);
12,0 x 9,5 x 3,0 cm (geschlossen)

81800SW-GR

€ 4,50



Druck



Magnet



fixiert Schrauben usw.
durch Magnete



Produktvideo



in Anwendung



Veredelungsbeispiel
Tampondruck



in Anwendung am
Handgelenk



in Anwendung am
Oberarm



extrem widerstands-
fähiges Material

atmungsaktives
Innenfutter

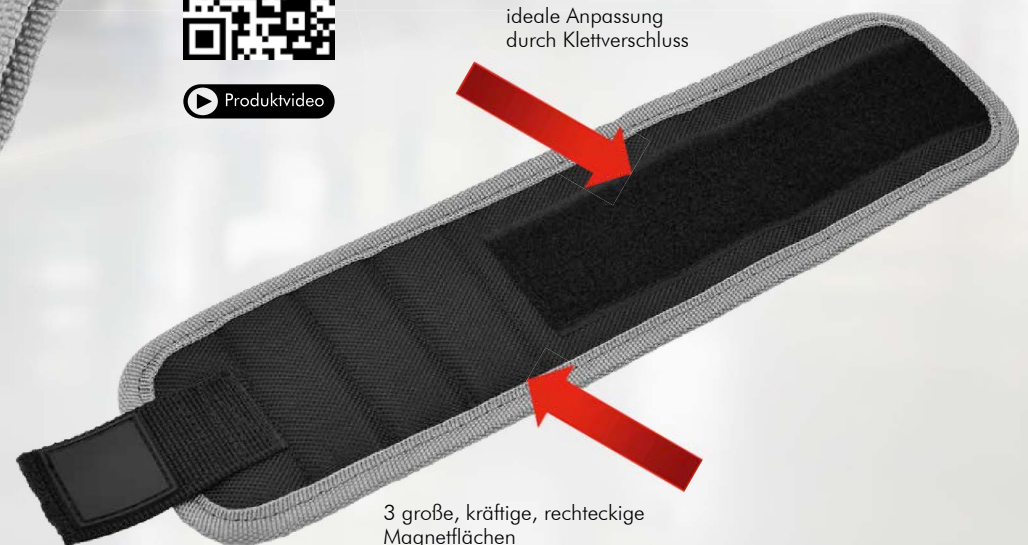

ideale Anpassung
durch Klettverschluss

3 große, kräftige, rechteckige
Magnetflächen

Space 31 HC

Bit-Set mit 30 Bits und Schnellwechsel-Bithalter

Material: Sammelbox aus ABS und PC mit bedruckter EVA-Einlage (Ethylvinylacetat), Schnellwechsel-Bithalter aus 6150 CrV-Stahl und Edelstahl sowie Aluminium, Bits aus S2 Stahl (Rockwell 58-62)

Zubehör: Sammelbox mit Steckplätzen, Schnellwechsel-Bithalter mit magnetischer Bitaufnahme (1/4"), 30 Bits (1/4", 6,35 mm-Sechskantschaft)

Stecksatz: 4 x Phillips: PH1 / PH2 / PH2 / PH3; 4 x Pozidriv: PZ1 / PZ2 / PZ2 / PZ3; 4 x Schlitz: 3 / 4 / 5 / 6; 4 x Innensechskant: H3 / H4 / H5 / H6; 7 x TORX®: T10 / T15 / T20 / T25 / T27 / T30 / T40; 7 x TORX® TR: TR10 / TR15 / TR20 / TR25 / TR27 / TR30 / TR40

Verpackung: schwarze Geschenkverpackung

Maße: 16,5 x 11,4 x 3,2 cm (geschlossen)

83690SW-RO

€ 9,90



geschlossen



Zusammenstellung



Veredelungsbeispiel
Doring PG1



Veredelungsbeispiel
Doring PG2



Veredelungsbeispiel
Tampondruck

Bit Box 10 HC

Bit-Set mit 9 Bits und Bithalter-Verlängerung

Material: Sammelbox aus PP, Bithalter-Verlängerung aus Edelstahl, Bits aus S2 Stahl (Rockwell 58-60)

Zubehör: Sammelbox mit Steckplätzen, Bithalter-Verlängerung mit magnetischer Bitaufnahme (1/4"), 9 Bits (1/4", 6,35 mm-Sechskantschaft)

Stecksatz: 2 x Phillips: PH1 / PH2; 2 x Pozidriv: PZ1 / PZ2; 3 x TORX®: T15 / T20 / T25; 2 x Schlitz: 4,5 / 5,5 mm

Verpackung: schwarze Geschenkverpackung

Maße: 9,0 x 5,7 x 1,5 cm (geschlossen)

83750SW-OR

€ 3,90



Zusammenstellung



integrierter magnetischer Bithalter



Veredelungsbeispiel Doming



Veredelungsbeispiel Tampondruck

Bit Case Plus 14 HC

Bit-Set mit 11 Bits, 2 Power Bits und Bithalter-Verlängerung

Material: Sammelbox aus PP, Bithalter-Verlängerung aus Edelstahl, Bits aus S2 Stahl (Rockwell 58-60)

Zubehör: Sammelbox mit Steckplätzen, Bithalter-Verlängerung mit magnetischer Bitaufnahme (1/4"), 11 Bits 25 mm und 2 Power Bits 50 mm (1/4", 6,35 mm-Sechskantschaft)

Stecksatz: 3 x Phillips: PH1 / PH2 / PH3; 3 x Pozidriv: PZ1 / PZ2 / PZ3; 3 x TORX®: T15 / T20 / T25; 2 x Schlitz: 4,5 / 6,5 mm; 1 x Phillips: PH2 (Powerbit); 1 x Pozidriv: PZ2 (Powerbit)

Verpackung: schwarze Geschenkverpackung

Maße: 10,7 x 6,7 x 1,6 cm (geschlossen)

83840SW-GR

€ 6,90

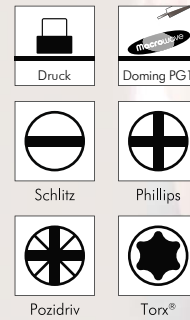

tatsächliche Größe



Zusammenstellung



Veredelungsbeispiel Doming

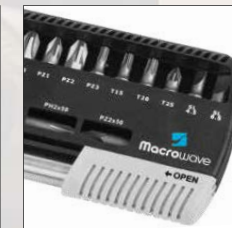

Veredelungsbeispiel Tampondruck

Designed by Bachmayer Ingenieur-Design

Profi Meta Tool Plus

Set bestehend aus Bit-Schraubendreher mit Ratsche und Verlängerung & Bit-Set mit 11 Bits, 2 Power Bits und Bithalter-Verlängerung

Bit-Schraubendreher mit Ratsche und Verlängerung:

Material: Schraubendreher aus ABS/TPR und CrV-Stahl 6150 (Rockwell 54°)

Funktionen: Kurz-/Lang-/oder Querversion, Bit-Verlängerung, Drehmomentfestigkeit von bis zu 42 N/m

Zubehör: Schraubendreher mit magnetischer Bitaufnahme (1/4") und Ratsche mit Rechts-/Linkslauf und Arretierung

Bit-Set mit 11 Bits, 2 Power Bits und Bithalter-Verlängerung

Material: Sammelbox aus PP, Bithalter-Verlängerung aus Edelstahl, Bits aus S2 Stahl (Rockwell 58-60)

Zubehör: Sammelbox mit Steckplätzen, Bithalter-Verlängerung mit magnetischer Bitaufnahme (1/4"), 11 Bits 25 mm und 2 Power Bits 50 mm (1/4", 6,35 mm-Sechskantschaft)

Stecksatz: 3 x Phillips: PH1 / PH2 / PH3; 3 x Pozidriv: PZ1 / PZ2 / PZ3; 3 x TORX: T15 / T20 / T25; 2 x Schlitz: 4,5 / 6,5 mm; 1 x Phillips: PH2 (Powerbit); 1 x Pozidriv: PZ2 (Powerbit)

Verpackung: schwarze Geschenkverpackung

Maße: Schraubendreher: 16,0 x 3,5 cm; (ohne Verlängerung)

Bit Set: 10,7 x 6,7 x 1,6 cm (geschlossen)

81750SW-BL

€ 8,90

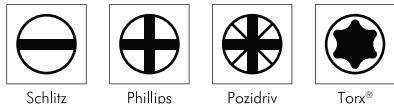

Zusammenstellung



Veredelungsbeispiel Doming PG1



tatsächliche Größe



Griff und Verlängerung



Griff mit Verlängerung in Querversion



Griff in Kurzversion



Griff mit Verlängerung in Langversion



Geschenkverpackung



Veredelungsbeispiel Tampondruck



plus



PRO

PRODUCTS FOR LIFE



TOOLS

Multi Werkzeuge

Werkzeugkoffer im Miniformat. Multifunktionswerkzeuge vereinen mehrere Einzelwerkzeuge für unterschiedliche Anwendungen in einem Werkzeug. Durch ihre kompakte Form finden sie Platz in der Hosentasche, am Gürtel oder im Rucksack. Wir bieten Qualität auf höchstem Niveau. Das Sortiment reicht vom klassischen Multitool über das praktische Fahrradwerkzeug und das repräsentative Kellnermesser bis hin zur multifunktionalen Gartenschere.

Bike Tool 23 HC

Fahrrad-Tool mit 23 Funktionen

Material: Werkzeuge aus 420 Edelstahl und CrV Stahl poliert, Griffschale und Reifen-Montierhebel aus ABS

Werkzeuge: 7 x CrV Stahl Bits mit 1/4" (6,35 mm) Sechskantschaft, Länge 19 mm): 1 x Phillips: PH2, 1 x TORX®: T25, 1 x Schlitz: 5,0, 4 x Innensechskant: H3/H4/H5/H6; 17 mm Sechskantschlüssel; 13 mm Sechskantschlüssel; 1,5 mm Innensechskantschlüssel; 3,4 mm Speichenwerkzeug; 9,0 mm Innensechskantschlüssel; 3,9 mm Speichenwerkzeug; 8,0 mm Innensechskantschlüssel; 2 x Reifen-Montierhebel 2,5 mm Innensechskantschlüssel; magnetischer Bithalter; 1 x CrV Stahl Bit mit 1/4" (6,35 mm) Sechskantschaft, Länge 19 mm): 1 x Innensechskant: H8; 3,0 mm Innensechskantschlüssel; 2,0 mm Innensechskantschlüssel; Kettenbrecher; Kettenfixierhaken

Zubehör: Nylon-Gürteltasche

Verpackung: schwarze Geschenkverpackung

Maße: 9,0 x 4,9 x 1,9 cm (geschlossen)

82520SW-GR

€ 11,90



geschlossen



Veredelungsbeispiel
Tampondruck



Veredelungsbeispiel
Lasergravur



Veredelungsbeispiel
Doming

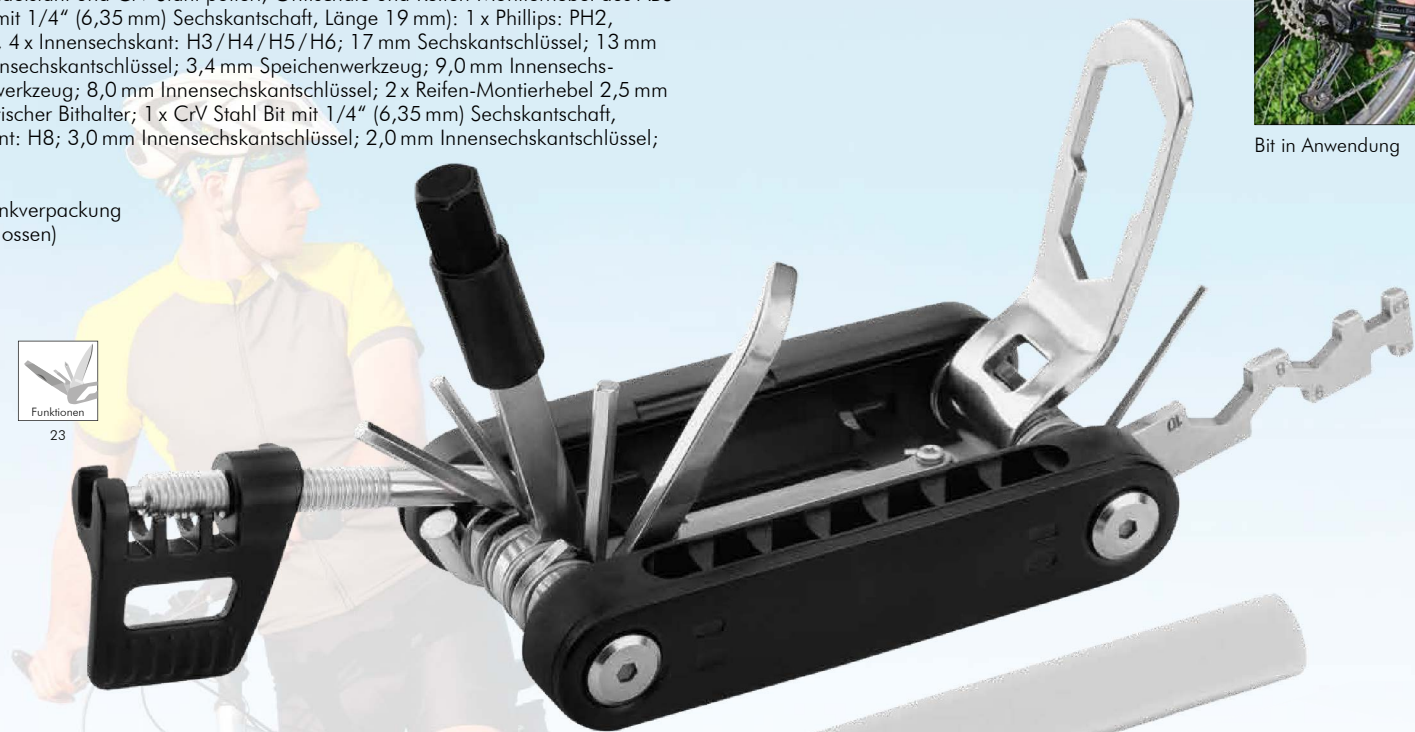

Bit in Anwendung



Bit in Anwendung



Kettenbrecher in
Anwendung



Reifen-Montierhebel in
Anwendung



tatsächliche Größe

Sledge Tool 16 HC

Multi-Werkzeug mit 16 Funktionen

Material: Hammer aus 2Cr13 Edelstahl schwarz beschichtet, Griffschalen aus 2Cr13 Edelstahl, Werkzeuge aus 3Cr13 Edelstahl, Bithalter aus glasfaserverstärktem Nylon, Bits aus CrV-Stahl (Rockwell 50-54)

Werkzeuge: Schraubendreher Bithalter, Klaue mit Nagelheber, Bithalter mit Magnet, Schraubenschlüssel (12 mm), Hammer, Kronkorken-Heber, Dosenöffner, Abisolierer, Feile, Schlitzschraubendreher (6,5), Schraubenschlüssel (5/6/7/8/9 mm), Stemmwerkzeug, Messer (Klingenlänge 80 mm)

Verpackung: schwarze Geschenkverpackung

Maße: 16,1 x 7,6 x 4,1 cm (geschlossen)

82060SI-SW

€ 9,90

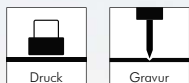

Druck

Gravur



Funktionen

16



Klingenlänge

80 mm



Schlitz



Phillips



Rechts- und Linkshänder

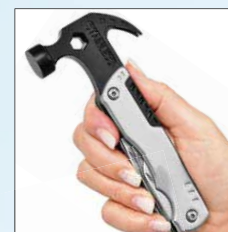

tatsächliche Größe



Zusammenstellung

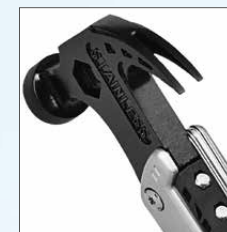

Klaue mit Nagelheber



integrierter Bithalter



Werkzeug im Detail



Veredelungsbeispiel
Tampondruck



Veredelungsbeispiel
Lasergravur

Support Tool 12 HC

Multi-Werkzeug mit 12 Funktionen

Vielseitig einsetzbar durch viele praktische Werkzeuge, einzeln arretierbar. Dank der kompakten Größe, passt das Tool in jede Tasche. Für Rechts- und Linkshänder geeignet.

Material: Edelstahl Griffschale beschichtet schwarz, Griffschale gegenüber mit Struktur aus ABS, Werkzeuge aus 420 Edelstahl sandgestrahlt

Klinge: Klingenlänge 53 mm

Funktionen: Taschenmesser, Schere, Metallfeile, Schlitzschraubendreher, Phillips-Schraubendreher, Dosenöffner, Flaschenöffner, Hakenklingen-Cutter, Smartphone-Halter, SIM-Karten Nadel, Schlüsselring, Einzel-Arretierung für alle Werkzeuge

Verpackung: schwarze Geschenkverpackung

Maße: 7,5 x 1,8 x 2,1 cm (geschlossen)

82510SI-SW

€ 8,90



Werkzeuge im Detail

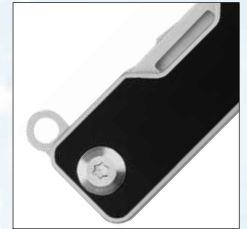

Schlüsselring



Veredelungsbeispiel
Tampondruck



Veredelungsbeispiel
Lasergravur



Veredelungsbeispiel
Doming PG2



tatsächliche Größe

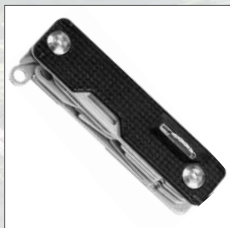

geschlossen



Einzel-Arretierung für alle
Werkzeuge

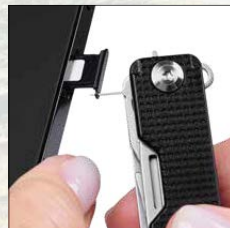

SIM-Karten Nadel



praktischer Smartphone-Halter



Tool to Go

Multi-Werkzeug mit 11 Funktionen

Material: Multi-Tool und Zangenkopf aus 2Cr13 Stahl schwarz beschichtet, Griffschalen aus titanfarben eloxiertem Aluminium und ABS

Werkzeuge: Zange mit Seitenschneider, Messer (Klingenlänge 40 mm), Säge, Phillips-Schraubendreher, 2 x Schlitz-Schraubendreher (2/4 mm), Ahle, Dosenöffner, Kronkorken-Heber, Metallfeile

Funktionen: Verriegelungsschutz der Werkzeuge

Verpackung: hochwertige Karton-Geschenckverpackung

Maße: 7,0 x 3,0 x 1,5 cm (geschlossen)

82110TI-SW

€ 7,90



geschlossen



Geschenckverpackung



Veredelungsbeispiel
Lasergravur

Curve

Multi-Werkzeug mit 12 Funktionen

Material: Multi-Tool und Zangenkopf sowie Werkzeuge aus 2Cr13 Stahl, schwarz beschichtet, Griffschalen aus titanfarben eloxiertem Aluminium und ABS, 600D Nylon-Gürteltasche

Werkzeuge: Zange mit Seitenschneider, Messer (Klingenlänge 60 mm), Säge, Phillips-Schraubendreher, 3 x Schlitz-Schraubendreher (3/4/6 mm), Dosenöffner, Kronkorken-Heber, Metallfeile und Ahle

Funktionen: Verriegelungsschutz der Werkzeuge, innenliegende Feder

Zubehör: Nylon-Gürteltasche

Verpackung: schwarze Geschenkverpackung

Maße: 10,0 x 4,5 x 2,5 cm (geschlossen)

83240SW-SW

€ 12,50

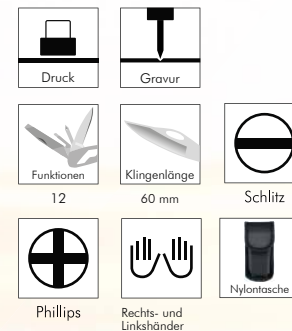

geschlossen



Rip Tool 12 HC

Multi-Werkzeug mit 12 Funktionen

Material: 2Cr13 Edelstahl sandgestrahlt, Werkzeuge poliert

Werkzeuge: Spitzzange, normale Zange, Drahtschneider, Messer (Klingenlänge: 53 mm), Phillips-Schraubendreher (PH1), Stech-Bohr-Ahle, Kronkorken-Heber, Dosenöffner, Säge, 2 x Schlitzschraubendreher (3 / 5), Messer mit gewellter Klinge (Klingenlänge: 53 mm)

Verpackung: schwarze Geschenkverpackung

Maße: 10,0 x 3,9 x 1,7 cm (geschlossen)

82080SI-SI

€ 4,90

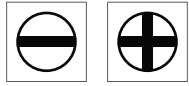
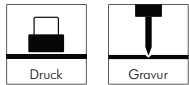

Rechts- und Linkshänder



Rip Tool Plus 11 HC

Multi-Werkzeug mit 11 Funktionen

Material: 2Cr13 Edelstahl sandgestrahlt, Griffeinlage aus ABS

Werkzeuge: Spitzzange, normale Zange, Drahtschneider, Holzsäge, 2 x Schlitzschraubendreher (3 / 5), Stech-Bohr-Ahle, Dosenöffner, Feile, Phillips-Schraubendreher (PH1), Messer (Klingenlänge: 48 mm)

Verpackung: schwarze Geschenkverpackung

Maße: 10,5 x 4,9 x 1,9 cm (geschlossen)

82090SI-SI

€ 8,90

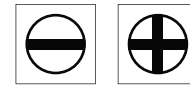
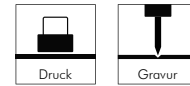

Rechts- und Linkshänder

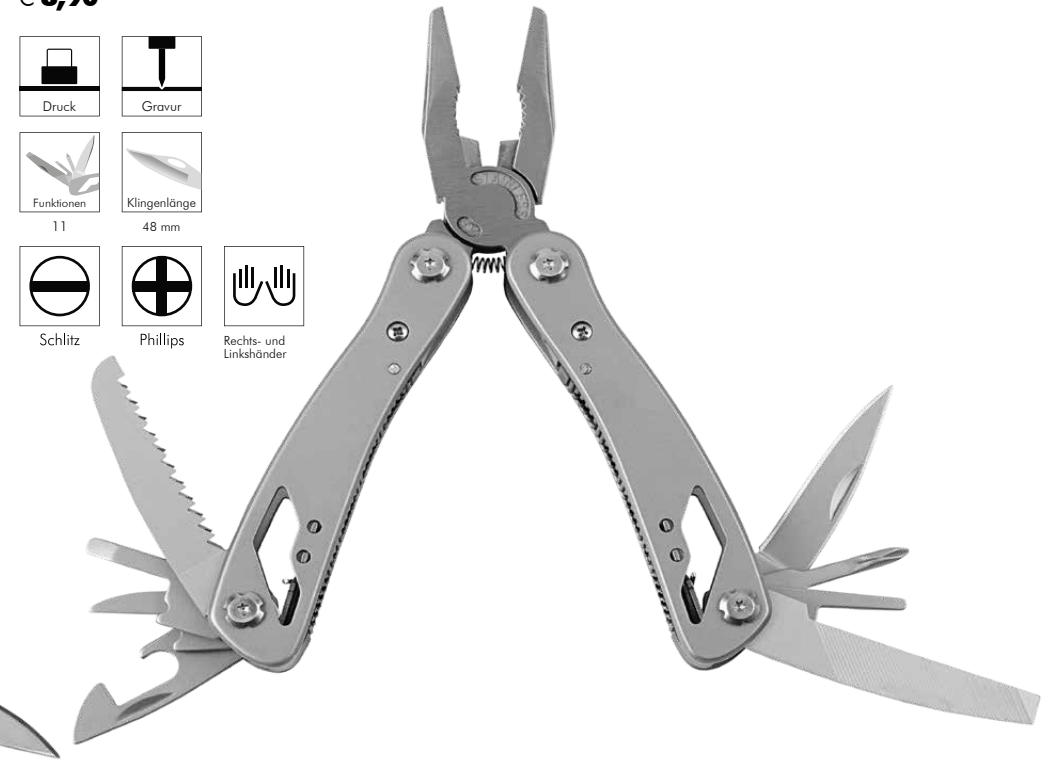

tatsächliche Größe



geschlossen

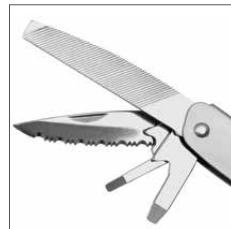

Werkzeuge im Detail



Veredelungsbeispiel
Tampondruck



geschlossen



in Anwendung



Werkzeuge im Detail



Veredelungsbeispiel
Lasergravur

Linx Tool 8 HC

Multi-Werkzeug mit 8 Funktionen

Material: Multi-Tool und Zangenkopf aus 2Cr13 Stahl, Werkzeuge aus 3Cr13 Stahl glänzend poliert, Griffschalen aus eloxiertem Aluminium

Werkzeuge: Zange, Flachzange, Seitenschneider, Kronkorken-Heber, Säge, Messer (Klingenlänge 40 mm) und Phillips-Schraubendreher

Funktionen: Werkzeuge können im geschlossenen Zustand des Multi-Tools geöffnet werden

Zubehör: Karabiner

Verpackung: schwarze Geschenkverpackung

Maße: 8,5 x 3,0 x 1,4 cm (geschlossen)

82010BL-SW blau

82010TI-SW titan

€ 7,90

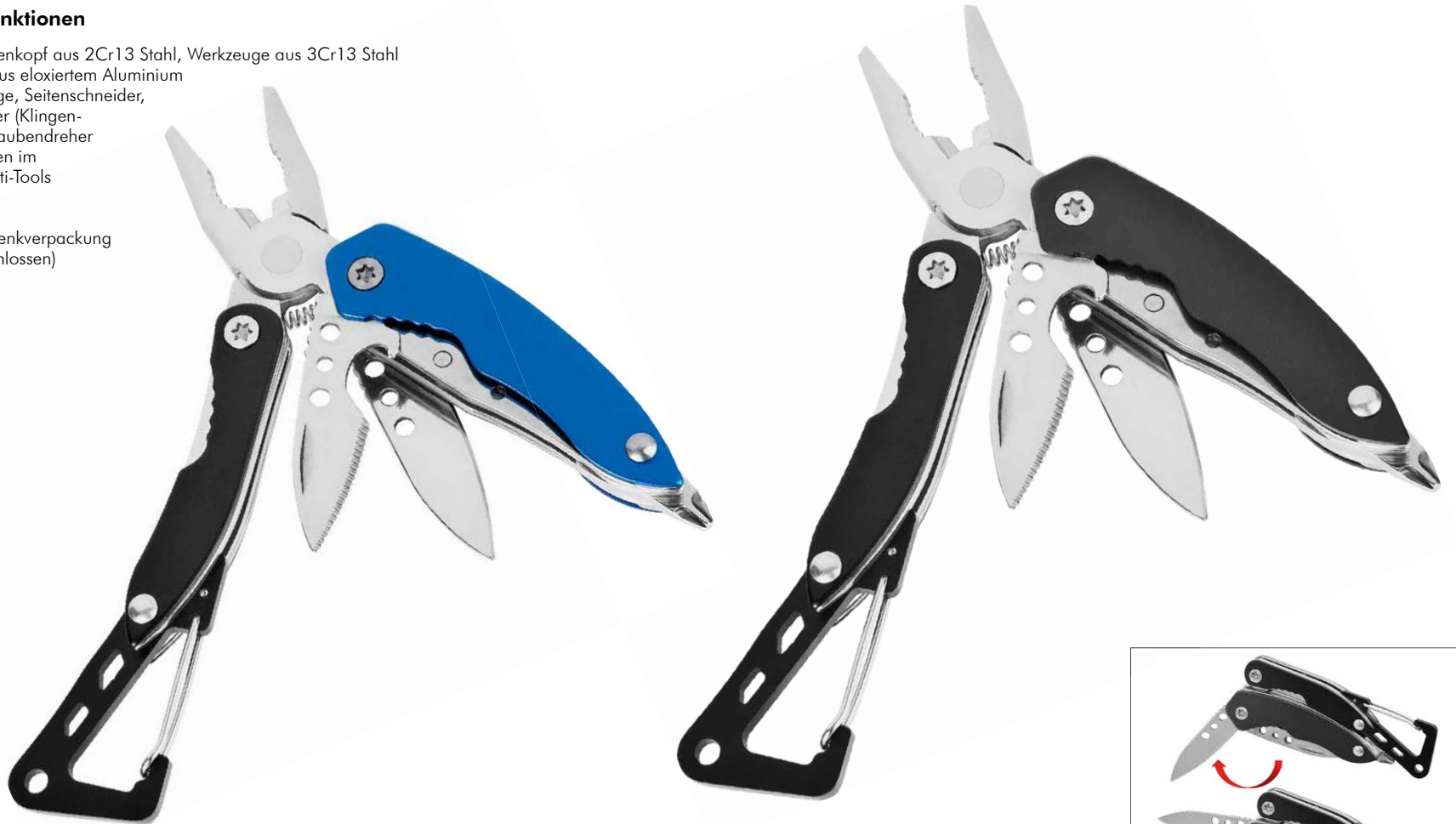
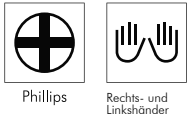
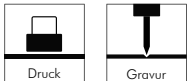

Werkzeuge im geschlossenen Zustand des Tools von außen zu öffnen und zu benutzen



tatsächliche Größe



geschlossen



vielseitig zu befestigen



Veredelungsbeispiel
Lasergravur



Veredelungsbeispiel
Tampondruck

Artech Tool 13 HC

Multi-Werkzeug mit 13 Funktionen

Material: Multi-Tool und Zangenkopf aus 2Cr13 Edelstahl sandgestrahlt, Griffschalen aus eloxiertem Aluminium, Werkzeuge aus 3Cr13 Edelstahl

Werkzeuge: Spitzzange, normale Zange, Drahtschneider, 2 x Schlitzschraubendreher (4 / 4.5), Feile, Kronkorken-Heber, Dosenöffner, Stech-Bohr-Ahle, Messer (Klingenlänge 60 mm), Säge, Phillips-Schraubendreher (PH2)

Funktionen: Verriegelungsschutz der Werkzeuge, innenliegende Feder

Verpackung: schwarze Geschenkverpackung

Maße: 10,8 x 4,2 x 2,2 cm (geschlossen)

82040SI-T1

€ 11,90



Druck



Gravur



Funktionen

13



Klingenlänge

60 mm



Schlitz



Phillips



Rechts- und Linkshänder

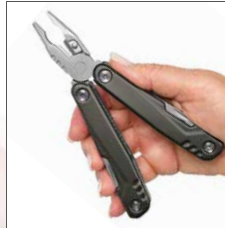

tatsächliche Größe



geschlossen



innenliegende Feder



Verriegelungsschutz



Werkzeuge im Detail



in Anwendung



Veredelungsbeispiel
Tampondruck



Veredelungsbeispiel
Lasergravur

Duo

Multi-Werkzeug mit 12 Funktionen

Material: Multi-Tool und Zangenkopf sowie Werkzeuge aus 2Cr13 Stahl schwarz beschichtet, Griffschalen aus ABS mit schwarz eloxierten Aluminiumdekoreinlagen, 600D Nylon-Gürteltasche

Werkzeuge: Säge, 3 x Schlitz-Schraubendreher (3/4/6 mm), Phillips-Schraubendreher, Messer (Klingenlänge 60 mm), Dosenöffner, Kronkorken-Heber, Ahle, Metallfeile, Zange mit Seitenschneider

Funktionen: Verriegelungsschutz der Werkzeuge, innenliegende Feder

Zubehör: Nylon-Gürteltasche

Verpackung: schwarze Geschenkverpackung

Maße: 10,5 x 4,5 x 2,5 cm (geschlossen)

82140BL-SW blau
82140SW-SI schwarz/silber

€ 12,50

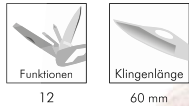
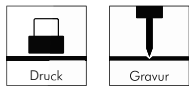

Rechts- und Linkshänder



Werkzeuge im Detail



geschlossen



innenliegende Feder



tatsächliche Größe



Verriegelungsschutz



Veredelungsbeispiel Lasergravur



Veredelungsbeispiel Tampondruck



Veredelungsbeispiel Tampondruck auf Tasche

Macro Tool 11 HC

Multi-Werkzeug mit 11 Funktionen

Material: Multi-Tool und Zangenkopf aus 5Cr15 Stahl sandgestrahlt, Griffschalen aus eloxiertem Aluminium, Karabiner aus ABS, Werkzeuge aus 3Cr13 Stahl

Werkzeuge: Spitzzange, normale Zange, Drahtschneider, Messer (Klingenlänge 75 mm), Säge, Kronkorken-Heber, 2 x Schlitzschraubendreher (3/5 mm), Dosenöffner, Phillips-Schraubendreher (PH1)

Funktionen: Werkzeuge können im geschlossenen Zustand des Multi-Tools geöffnet werden, Karabiner, innenliegende Feder

Verpackung: schwarze Geschenkverpackung

Maße: 10,5 x 4,5 x 2,1 cm (geschlossen)

82030TI-SW

€ 13,90



Druck



Gravur



Funktionen
11



Klingenlänge
75 mm



Schlitz



Phillips



Rechts- und
Linkshänder



Produktvideo

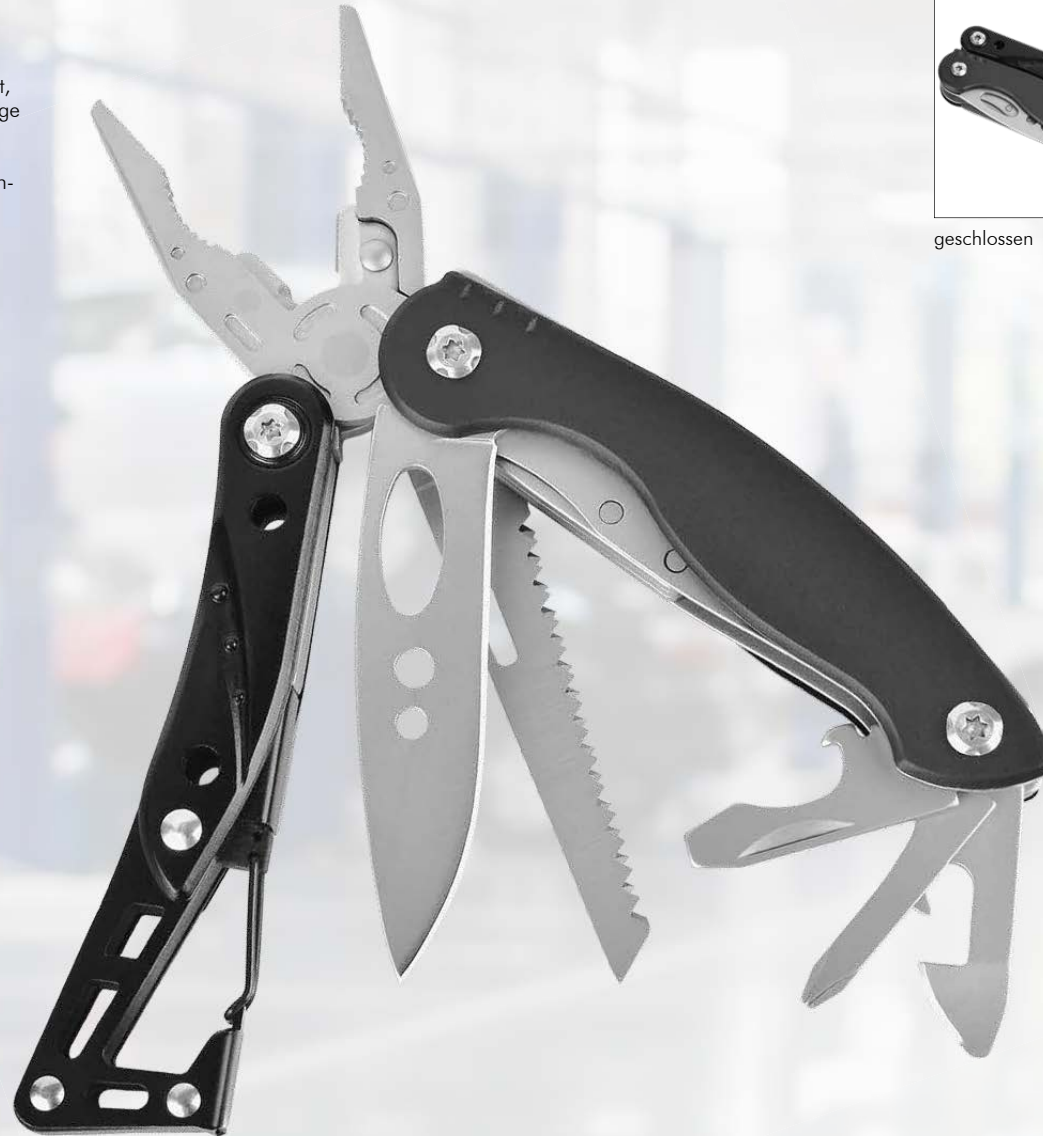

geschlossen



innenliegende Feder



tatsächliche Größe



Veredelungsbeispiel
Tampondruck



Veredelungsbeispiel
Lasergravur



Werkzeuge im geschlossenen Zustand des Tools von außen zu öffnen und zu benutzen

Centurio Tool 8 HC

Multi-Werkzeug mit 8 Funktionen

Extrem hochwertiges Multi-Werkzeug aus Edelstahl 420 sandgestrahlt. Als Besonderheit verfügt der Griff über zwei Steckplätze für den abnehmbaren magnetischen Bithalter. Indem eine Griffseite ausgeklappt wird, kann es als Schraubendreher mit langem Griff eingesetzt werden. Im zusammengefalteten Zustand und dem Steckplatz an der Seite des Griffes kommt das Tool als L-Griff-Schraubendreher für höhere Drehmomente zum Einsatz.

Material: Multi-Tool und Zangenkopf aus Edelstahl 420 sandgestrahlt, Messer aus Edelstahl 440A, Einlagen für Griffschalen aus ABS, Cr-V Bits

Werkzeuge: Spitzzange, normale Zange, Schneidzange, Drahtschneider, Messer (Klingenlänge 71 mm), abnehmbarer magnetischer Bithalter, Bit für Phillips-Schrauben (PH2), Bit für Schlitzschrauben (5,0)

Funktionen: Messer arretierbar und Schraubendreher kann im geschlossenen Zustand des Multi-Tools ausgeklappt und eingesetzt verwendet werden, magnetischer Bithalter mit 1/4" (6,35 mm) Sechskantschaft, Gürtelclip

Zubehör: Nylon-Gürteltasche

Verpackung: schwarze Geschenkverpackung

Maße: 10,2 x 4,0 x 2,2 cm (geschlossen)

82480SI-SW

€ 14,90



geschlossen



tatsächliche Größe

Klingenarretierung



zwei Steckplätze für den abnehmbaren magnetischen Bithalter



in Anwendung als L-Griff-Schraubendreher



in Anwendung als Schraubendreher mit langem Griff

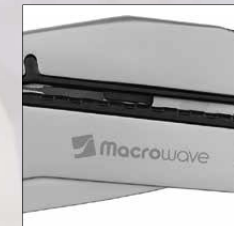

Veredelungsbeispiel Lasergravur



Veredelungsbeispiel Tampondruck

Cut Tool 7 HC

Multi-Werkzeug mit 7 Funktionen

Material: Werkzeuge aus 3Cr13 Edelstahl, Griff Schere aus 2Cr13 Edelstahl, Griffschalen Multitool aus eloxiertem Aluminium

Werkzeuge: Schere, Messer (Klingenlänge 60 mm), Schraubenschlüssel (5/6/7/8/9 mm), Schlitzschraubendreher (4 mm), Kronkorken-Heber, Säge, Dosenöffner

Verpackung: schwarze Geschenkverpackung

Maße: 10,0x3,2x1,7 cm (geschlossen)

82050SI-SI silber

82050SI-TI titan

€ **5,90**



7

60 mm



tatsächliche Größe



geschlossen



in Anwendung



Werkzeuge im Detail



Veredelungsbeispiel
Tampondruck



Veredelungsbeispiel
Lasergravur

Burgund

Repräsentatives Kellnermesser

Edles, repräsentatives Kellnermesser mit hochwertigen Aluminium Griffenlagen in Karton-Geschenverpackung.

Material: Funktionsteile aus rostfreiem Edelstahl 420, Griffschalen aus eloxiertem Aluminium

Werkzeuge: Korkenzieher, Kronkorken-Heber, Bänderollenmesser mit Zahnklinge

Verpackung: hochwertige Karton-Geschenverpackung

Maße: 12,0 x 3,0 x 1,5 cm (geschlossen)

83150SW-TI titan

€ 4,50

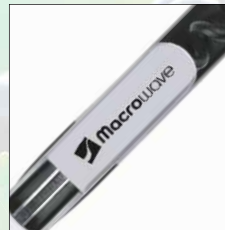

Veredelungsbeispiel
Tampondruck



Veredelungsbeispiel
Tampondruck



Veredelungsbeispiel
Lasergravur



geschlossen



Geschenverpackung



Garden Tool Pro 5 HC

Multi-funktions-Gartenschere mit 5 Funktionen

Material: Schere und Werkzeuge aus 3Cr13 Edelstahl, Griffschalen aus eloxiertem Aluminium
Werkzeuge: Gartenschere, Messer (Klingenlänge 70 mm), Holzsäge, Wurzelzieher
Zubehör: Öse zum Anbringen eines Lanyards oder Fangriemen
Verpackung: schwarze Geschenkverpackung
Maße: 12,8 x 5,0 x 2,0 cm (geschlossen)

82070SI-TI
 € 9,90

Druck	Gravur
Funktionen	Klingenslänge
5	70 mm
Rechts- und Linkshänder	

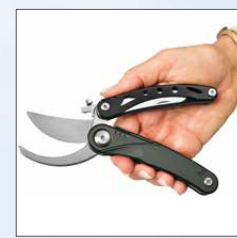

tatsächliche Größe

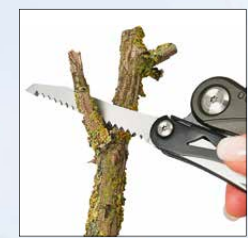

in Anwendung

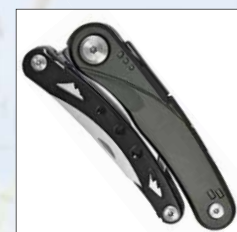

geschlossen



Veredelungsbeispiel
Tampondruck



Veredelungsbeispiel
Lasergravur



Werkzeuge im geschlossenen Zustand des Tools von außen zu öffnen und zu benutzen

Discovery

Premium Set: 3 Meter Bandmaß und 3 W LED Taschenleuchte

Das Set besteht aus dem 3 Meter Bandmaß ALUMINO 3 M (siehe Seite 54) und der Taschenleuchte PRISMA 3 W (siehe Seite 129), das Ganze verpackt in einer hochwertigen Karton-Geschenverpackung. Das Gehäuse des Bandmaßes ist aus Aluminium und ABS gefertigt. Das 12,5 mm-Stahlband ist mit einem widerstandsfähigen Schutzlack ausgestattet, der u. a. die Meter-Skala schützt. Durch den komfortablen automatischen Stoppmechanismus bleibt das Band an der gewünschten Position fixiert. Hohe Messgenauigkeit nach Euro-Norm Kl. II und geschmeidiger Bandlauf. Ein außergewöhnliches Design und eine starke Leuchtkraft von 3 Watt (115 Lumen) machen die Taschenleuchte zu einem besonderen Präsent. 3 AAA Batterien inkl.

Verpackung: hochwertige Karton-Geschenverpackung

Maße: Aluminio 3 M: 6,0x5,8x2,3 cm; Prisma 3 W: 9,9x2,7 cm

83780SW-SI

€ 7,90

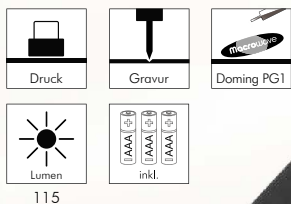

Meter-Skala Einteilung



tatsächliche Größe



Veredelungsbeispiel
Tampondruck



Vision

Premium Set: Hochwertiges Taschenmesser mit Klingenarretierung und 9 LED Taschenleuchte

Das Set besteht aus dem edlen Taschenmesser STEEL (siehe Seite 30) und der kompakten und leuchtstarken Taschenleuchte TURBO PLUS mit 9 LED (20 Lumen) (siehe Seite 130), das Ganze verpackt in einer hochwertigen Karton-Geschenverpackung. Die Klinge (Klingenlänge 75 mm) aus schwarz beschichtetem rostfreiem Edelstahl 3Cr13 bietet durch die Klingenarretierung ein Höchstmaß an Sicherheit und Komfort und verhindert ein unbeabsichtigtes Einklappen der Klinge. Ein außergewöhnliches Design und eine starke Leuchtkraft machen die Taschenleuchte TURBO PLUS zu einem besonderen Präsent. 3 AAA Batterien inkl.

Verpackung: hochwertige Karton-Geschenverpackung

Maße: Steel: 10,5x2,9x1,4 cm (geschlossen); Turbo Plus: 9,3x3,0 cm

83730SW-SI

€ 12,90



Veredelungsbeispiel
Doming



Veredelungsbeispiel
Lasergravur

Expedition

Premium Set: Elegantes Taschenmesser und 9 LED Taschenleuchte

Das Set besteht aus dem Taschenmesser ESOX (siehe Seite 30) und der Taschenleuchte TURBO PLUS mit 9 LED (siehe Seite 130), das Ganze verpackt in einer hochwertigen Karton-Geschenkerpackung. Das elegante, handliche Taschenmesser (Klingenlänge 75 mm) aus rostfreiem Edelstahl 2Cr13 ist ideal in der Freizeit, im Büro, und bei handwerklichen Arbeiten. Die farbigen Aluminium-Griffschalen und der Karabiner zum Befestigen z. B. an der Gürtelschlaufe runden die edle Optik ab. Ein außergewöhnliches Design und eine starke Leuchtkraft machen die Taschenleuchte TURBO PLUS zu einem besonderen Präsent. 3 AAA Batterien inkl.

Verpackung: hochwertige Karton-Geschenkerpackung

Maße: ESOX: 11,5 x 3,0 x 1,0 cm (geschlossen); Turbo Plus: 9,3 x 3,0 cm

83720SW-OR

€ 11,50

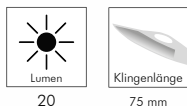

Rechts- und Linkshänder



Veredelungsbeispiel Lasergravur



Veredelungsbeispiel Lasergravur



Veredelungsbeispiel Lasergravur



Veredelungsbeispiel Doming

Voyager

Premium Set: Multi-Werkzeug mit 11 Funktionen und 9 LED Taschenleuchte

Das Set besteht aus dem Multi-Werkzeug TOOL TO GO (siehe Seite 78) und der Taschenleuchte TURBO PLUS mit 9 LED (siehe Seite 130), das Ganze verpackt in einer hochwertigen Karton-Geschenkerpackung. Das Multi-Tool mit 11 Funktionen überrascht trotz seiner kleinen Größe in Punkto Funktionalität und Qualität. Alle Werkzeuge aus schwarzem rostfreiem Edelstahl 2Cr13: Zange mit Seitenschneider, Messer (Klingenlänge 40 mm), Säge, Phillips-Schraubendreher, 2x Schlitz-Schraubendreher (2/4 mm), Dosenöffner, Kronkorken-Heber, Metallfeile und Ahle. Ein außergewöhnliches Design und eine starke Leuchtkraft machen die Taschenleuchte TURBO PLUS zu einem besonderen Präsent. 3 AAA Batterien inkl.

Verpackung: hochwertige Karton-Geschenkerpackung

Maße: Tool to Go: 7,0 x 3,0 x 1,95 cm (geschlossen); Turbo Plus: 9,3 x 3,0 cm

83740SW-SI

€ 13,90

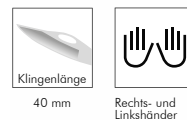
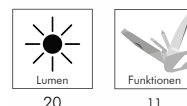

inkl.



Car Organizer

Auto-Ordnungstasche

Mit dieser Tasche behalten Sie den Überblick und schaffen Platz im PKW. Die 4 Fächer, 2 seitliche Netztaschen, sowie ein Fach mit Reißverschluss, bieten während der Autofahrt idealen Stauraum für Bücher, Kinderspielzeug, Kekstüten, Kosmetika und Co. Für größere Gegenstände können zwei Abtrennungen per Klettverschluss zwischen den 4 Fächern vorübergehend entfernt werden. Bei Nichtgebrauch falten Sie den Organizer einfach flach zusammen und fixieren diesen mit der Gummikordel.

Material: Nylon 600D

Verpackung: schwarze Geschenkverpackung

Maße: 35,0x16,5x12,5 cm (geöffnet), 7,0x16,5x12,5 cm (zusammengelegt)

62100SW-GR

€ **2,90**



Produkt zusammengelegt
Maße: 7,0x16,5x12,5 cm



Produkt öffnen
Maße: 35,0x16,5x12,5 cm



vielseitige Anwendung



Veredelungsbeispiel
Tampondruck

PRO

PRODUCTS FOR LIFE



LIGHT

Arbeitsleuchten

Entdecken Sie die neuen Arbeits- und Inspektionsleuchten, die Nachhaltigkeit und Leistung vereinen. Die wiederaufladbaren Leuchten sind mit leistungsstarken Lithium-Ionen-Akkus ausgestattet. Dies garantiert eine sehr geringe Selbstentladung der Akkus und damit eine sehr lange Lebensdauer. Kaltweißes LED-Licht mit breitem Abstrahlwinkel sorgt für eine gute Ausleuchtung der Arbeitsfläche. Starke Magnete zur Befestigung an metallischen Oberflächen, Aufstellbügel, Gürtelclip, schwenkbare Leuchtenköpfe, 360° drehbare und integrierte Befestigungshaken u. v. m. machen die Leuchten vielseitig einsetzbar. Überzeugen Sie sich selbst von dem besonderen Lichtspektrum. Es sorgt für angenehmes, konzentriertes und effizientes Arbeiten.

Bike Light

Aufladbare LED Fahrrad- und Taschenleuchte mit StVZO Zulassung

Die effiziente und nachhaltige Lichtquelle besticht durch eine leistungsstarke 40 Lux OSRAM® LED. Das Aufladen erfolgt über den USB-C-Ladeanschluss der Leuchte und entspricht damit der neuen EU-Norm für einen einheitlichen Ladestandard ab Herbst 2024. Mit dem flexiblen Halter kann die Leuchte ohne Werkzeug an verschieden starken Lenkerstangen schnell und sicher montiert werden.

Gehäuse: ABS

Leuchtmittel: OSRAM® LED

Lichtwerte: 40 Lux, 200 Meter Leuchtweite (100 % Power)

Ladezeit: ca. 2-3 Stunden

Leuchtdauer: ca. 9,5 Stunden (100 %), ca. 16 Stunden (50 %)

Leuchtmodi: 100 % Power weißes Licht / 50 % Power weißes Licht

Equipment: Abnehmbare Lenkerhalterung, low battery-Ladestandsanzeige, USB Typ A/USB Typ C Ladekabel (100 cm Länge)

Schutzklasse: IPX5

Stromversorgung: 3,7V 1800mAh Li-Ionen Akku (inkl.)

Verpackung: schwarze Geschenkverpackung

Maße: 3,2 x 7,1 x 10,2 cm

72250SW-SW

€ **14,90**



Aufladung über USB Typ A Ladekabel mit USB Typ C Anschluss



in Anwendung



schnelle und sichere Montage



sehr gute Ausleuchtung



abnehmbare Lenkerhalterung



seitliche Beleuchtung für bessere Sichtbarkeit



Veredelungsbeispiel Tampondruck



Veredelungsbeispiel Dosing



Veredelungsbeispiel Dosing



Hybrid Power Light 500 L

Innovative LED-Arbeitsleuchte mit Dualbetrieb, Dimmfunktion und Powerbank-Funktion

Diese Arbeitsleuchte kann standardmäßig mit einem aufladbaren Akku oder alternativ mit 3 AAA-Batterien betrieben werden. Das Licht ist stufenlos dimmbar und sie verfügt außerdem über eine Powerbank-Funktion. Das Aufladen erfolgt über den USB-C-Ladeanschluss der Leuchte und entspricht damit der neuen EU-Norm für einen einheitlichen Ladestandard ab Herbst 2024.

Gehäuse: schlagfestes TPR, Standfuß aus ABS

Leuchtmittel: Arbeitsleuchte 10 W COB LED, Inspektionsleuchte 5 W SMD LED

Lichtwerte: Arbeitsleuchte 500 Lumen, Inspektionsleuchte 250 Lumen

Ladezeit: ca. 2,5 Stunden

Leuchtdauer: ca. 3 Stunden (Arbeitsleuchte), ca. 4 Stunden (Inspektionsleuchte)

Leuchtmodi: Arbeitsleuchte 100 % Power weißes Licht dimmbar / 100 % Power rotes Licht dimmbar / rotes Blinklicht justierbar bis zu Stroboskop, Inspektionsleuchte 100 % Power weißes Licht dimmbar

Equipment: extra starker Magnet im Fuß und am Gürtelclip, 180° schwenkbarer Fuß, ausklappbarer 360° drehbarer Haken zum Aufhängen, Ladestandanzeige, USB Typ A / USB Typ C Ladekabel (50 cm Länge)

Schutzklasse: IPX2

















Stromversorgung: 3,7 V 1200 mAh Li-Ionen Akku Typ 103040 (inkl.) oder 3 x AAA-Batterien

Verpackung: schwarze Geschenkverpackung

Maße: 14,5 x 5,9 x 2,7 cm

72380SW-GR

€ **23,90**

 Druck	 Doming PG2
 Lumen 500	 3 Leuchtmodi
 Blinklicht	 Strobe Licht
 dimmbar	 Ladezeit 2,5 Std.
 Ladestand	 USB Typ C
 Powerbank	 Lithium-Ionen-Akku
 AAA	 schwenkbar
 Magnet	 Schutzklasse

Dual Power Energieversorgung



Veredelungsbeispiel
Tampondruck



Veredelungsbeispiel
Doming



tatsächliche Größe

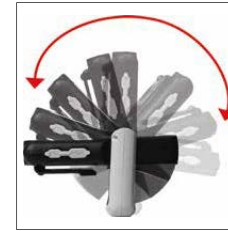

insgesamt schwenkbar
um 180°



Powerbank-Funktion für
Smartphone etc.



Ladestandanzeige



**Dual Power
Energieversorgung**



Aufladung über USB Typ A
Ladekabel mit USB Typ C
Anschluss





Leuchte kann auch ohne Stirnband verwendet werden



insgesamt schwenkbar um 60°



Veredelungsbeispiel Tampondruck



Veredelungsbeispiel Doring

Sensor Head Light 125 L Stirnleuchte mit Sensorfunktion

Mit der praktischen Sensorfunktion lässt sich die Leuchte wahlweise auch durch eine Handbewegung ein- und ausschalten.

Gehäuse: schlagfestes ABS

Leuchtmittel: 3 W SMD LED

Lichtwerte: 125 Lumen / 75 Lumen

Leuchtdauer: ca. 3 Stunden

Leuchtmodi: 100 % Power weißes Licht / 50 % Power weißes Licht / 100 % weißes Blinklicht / rotes Licht / rotes Blinklicht

Equipment: abnehmbares Stirnband, 60° schwenkbarer Fuß, Ladestandanzeige

Schutzklasse: IP65

Stromversorgung: 3 x AAA Batterie (inkl.)

Verpackung: schwarze Geschenkverpackung

Maße: 6,0 x 4,0 x 3,8 cm

72395SW-00

€ **8,90**



125



in Anwendung als Stirnleuchte beim Joggen, Wandern, Radfahren oder bei der Arbeit

mit Sensorfunktion



auch als aufladbare Variante erhältlich (Seite 95)













Sensor Head Light Charge 125 L

Aufladbare Stirnleuchte mit Sensorfunktion

Mit der praktischen Sensorfunktion lässt sich die Leuchte wahlweise auch durch eine Handbewegung ein- und ausschalten. Das Aufladen erfolgt über den USB-C-Ladeanschluss der Leuchte und entspricht damit der neuen EU-Norm für einen einheitlichen Ladestandard ab Herbst 2024.

- Gehäuse:** schlagfestes ABS
- Leuchtmittel:** 3 W SMD LED
- Lichtwerte:** 125 Lumen / 75 Lumen
- Ladezeit:** ca. 4 Stunden
- Leuchtdauer:** ca. 3 Stunden
- Leuchtmodi:** 100 % Power weißes Licht / 50 % Power weißes Licht / 100 % weißes Blinklicht / rotes Licht / rotes Blinklicht
- Equipment:** abnehmbares Stirnband, 60° schwenkbarer Fuß, Ladestandanzeige, USB Typ A / USB Typ C Ladekabel (50 cm Länge)
- Schutzklasse:** IP65
- Stromversorgung:** 3,7V 1200 mAh Li-Ionen Akku Typ 103040 (inkl.)
- Verpackung:** schwarze Geschenkverpackung
- Maße:** 6,0 x 4,0 x 3,8 cm

72390SW-00
€ 13,50

 Druck	 Doming PG1
 Lumen 125	 5 Leuchtmodi
 Blinklicht	 Sensor
 Ladezeit 4 Std.	 Ladestand
 Li+ Lithium-Ionen-Akku	 USB Typ C
 schwenkbar	 IP65 Schutzklasse



Aufladung über USB Typ A Ladekabel mit USB Typ C Anschluss



auch als batteriebetriebene Version erhältlich (Seite 94)



insgesamt schwenkbar um 60°



in Anwendung als Stirnleuchte beim Joggen, Wandern, Radfahren oder bei der Arbeit



Sensorfunktion



Leuchte kann auch ohne Stirnband verwendet werden



Veredelungsbeispiel Tampondruck



Veredelungsbeispiel Doming

Wave Light L 380 L

Aufladbare LED Arbeits- und Taschenleuchte mit Dimmfunktion

Gehäuse: ABS

Leuchtmittel: Arbeitsleuchte 5 W COB LED, Taschenleuchte 3 W SMD LED

Lichtwerte: Arbeitsleuchte 380 Lumen, Taschenleuchte 160 Lumen

Leuchtdauer: ca. 3-4 Stunden

Ladezeit: ca. 4 Stunden

Leuchtmodi: Arbeitsleuchte 100% Power weißes Licht dimmbar, Taschenleuchte 100% Power weißes Licht dimmbar

Equipment: extra starker Magnet im Fuß, 270° schwenkbarer

Arbeitsleuchtenkopf, Aufhängebügel, Ladestandanzeige, USB Typ A / USB Typ C Ladekabel (50 cm Länge)

Schutzklasse: IP42

Stromversorgung: 3,7 V 2000 mAh Lithium-Akku Typ 18650 (inkl.)

Verpackung: schwarze Geschenkverpackung

Maße: 15,0 x 3,6 x 3,1 cm (geschlossen)

72240SW-GR

€ 17,90

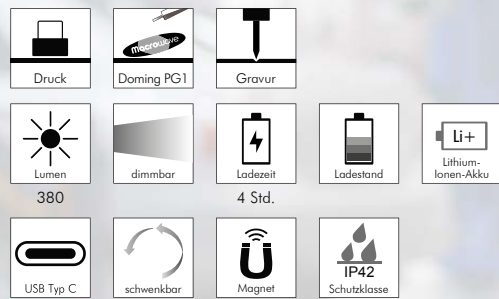

Aufladung über USB Typ A Ladekabel mit USB Typ C Anschluss



vielseitig und variabel einsetzbar



Veredelungsbeispiel Doring



Veredelungsbeispiel Tampondruck



Veredelungsbeispiel Lasergravur



Taschenleuchte



extra starker Magnet



Ladestandanzeige



insgesamt schwenkbar um 270°

Wave Light XL 420 L

Aufladbare LED Arbeits- und Taschenleuchte mit Dimmfunktion und Powerbank-Funktion

Gehäuse: ABS

Leuchtmittel: Arbeitsleuchte 5 W COB LED, Taschenleuchte 2 x 3 W SMD LED

Lichtwerte: Arbeitsleuchte 420 Lumen, Taschenleuchte 210 Lumen

Leuchtdauer: ca. 3-4 Stunden

Ladezeit: ca. 3 Stunden

Leuchtmodi: Arbeitsleuchte 100 % Power weißes Licht dimmbar, Taschenleuchte 100 % Power weißes Licht dimmbar

Equipment: extra starker Magnet im Fuß, 270° schwenkbarer Arbeitsleuchtenkopf, Aufhängebügel, Ladestandanzeige, USB Typ A / Micro-USB Typ B Ladekabel (50 cm Länge)

Schutzklasse: IP42

Stromversorgung: 2 x 3,7 V 2000 mAh Lithium-Akku Typ 18650 (1 Akku inkl.)

Verpackung: schwarze Geschenkverpackung

Maße: 15,0 x 3,8 x 4,8 cm (geschlossen)

72230SW-GR

€ **21,90**

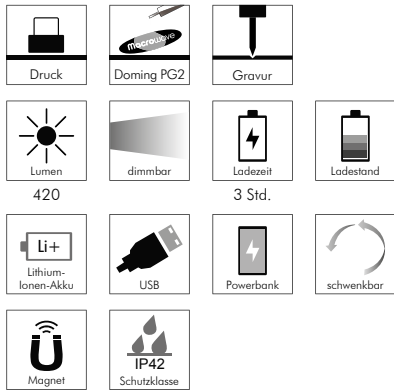

Aufladung über USB Typ A Ladekabel mit Micro-USB Typ B Anschluss



Produktvideo



Taschenleuchte



extra starker Magnet



2 SMD LED mit Dimmfunktion



vielseitig und variabel einsetzbar



Powerbankfunktion für Smartphone, etc.



Ladestandanzeige



insgesamt schwenkbar um 270°



Veredelungsbeispiel Doring



Veredelungsbeispiel Lasergravur



Veredelungsbeispiel Tampondruck

Performance Light 600 L

Aufladbare LED-Arbeitsleuchte mit Dimmfunktion, USB-Ladestation und Powerbank-Funktion

Die professionelle Arbeitsleuchte kann auch als Powerbank für Smartphone etc. eingesetzt werden. Der schwenkbare Arbeitsleuchtenkopf ist flexibel positionierbar und ermöglicht somit eine optimale Ausleuchtung der Arbeitsfläche.

Gehäuse: ABS und TPR

Leuchtmittel: Arbeitsleuchte 10 W COB LED, Inspektionsleuchte 5 W SMD LED

Lichtwerte: Arbeitsleuchte 600 Lumen, Inspektionsleuchte 200 Lumen

Ladezeit: ca. 3 Stunden

Leuchtdauer: ca. 3 Stunden (Arbeitsleuchte), ca. 3 Stunden (Inspektionsleuchte)

Leuchtmodi: Arbeitsleuchte 100 % Power weißes Licht dimmbar / 100 % Power rotes Licht dimmbar / rotes Blinklicht justierbar bis zu Stroboskop, Inspektionsleuchte 100 % Power weißes Licht dimmbar

Equipment: extra starker Magnet im Fuß, 270° schwenkbarer Arbeitsleuchtenkopf, Aufhängebügel, Fuß ausziehbar zu einer starken Klammer, Ladestandanzeige, USB Typ A / USB Typ C Ladekabel (50 cm Länge), USB-Ladestation

Schutzklasse: IPX2

Stromversorgung: 3,7 V 2000 mAh Li-Ionen Akku Typ 18650 (inkl.)

Verpackung: schwarze Geschenkverpackung

Maße: 16,0 x 4,8 x 3,5 cm (Leuchte geschlossen), 6,5 x 5,0 x 2,1 cm (USB-Ladestation)

72360SW-SW

€ **23,90**



Inspektionsleuchte



Aufladung über USB Typ A Ladekabel mit USB Typ C Anschluss



Leuchtenkopf dreh-/und schwenkbar



Fuß ausziehbar zu einer starken Befestigungsklammer



Aufladbar auch über USB-Ladestation



Powerbank-Funktion für Smartphone etc.



Veredelungsbeispiel Tampondruck



Veredelungsbeispiel Doming

Power Flex Light 300 L

Aufladbare LED-Arbeitsleuchte mit flexibler Schwanenhals-Inspektionsleuchte und Dimmfunktion

Professionelle Arbeitsleuchte mit dimmbarem Licht und langer Leuchtdauer. Biegsamer Hals zur flexiblen Befestigung und Ausleuchtung der Arbeitsfläche. Zwei starke Punktmagneten und Clip an der Rückseite.

Gehäuse: ABS

Leuchtmittel: Arbeitsleuchte 5 W COB LED, Schwanenhals-Inspektionsleuchte 1 W SMD LED

Lichtwerte: Arbeitsleuchte 300 Lumen, Schwanenhals-Inspektionsleuchte 100 Lumen

Ladezeit: ca. 3,5 Stunden

Leuchtdauer: ca. 3-20 Stunden (Arbeitsleuchte je nach Dimmung), ca. 10 Stunden (Schwanenhals-Inspektionsleuchte)

Leuchtmodi: Arbeitsleuchte 100 % Power weißes Licht dimmbar, Schwanenhals-Inspektionsleuchte 100 % Power weißes Licht

Equipment: Clip mit zwei starken Punktmagneten, Ladekontroll-LED, USB Typ A/USB Typ C Ladekabel (100 cm Länge), flexible Schwanenhals-Inspektionsleuchte

Schutzklasse: IP65

Stromversorgung: 3,7 V 2000 mAh Li-Ionen Akku (inkl.)

Verpackung: schwarze Geschenkverpackung

Maße: 13,6 x 3,0 x 6,6 cm (geschlossen)

72340SW-GR

€ **24,90**

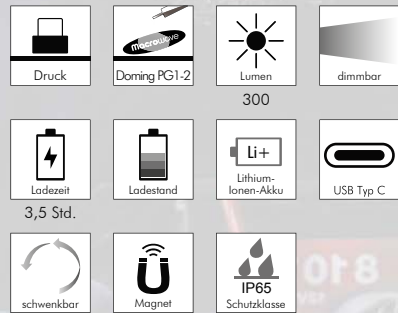

in Anwendung



Aufladung über USB Typ A Ladekabel mit USB Typ C Anschluss



tatsächliche Größe



zwei starke Punktmagnete und Clip



Ladekontrollanzeige

Inspektionsleuchte



Veredelungsbeispiel
Tampondruck



Veredelungsbeispiel
Dosing PG1



Veredelungsbeispiel
Dosing PG2



Schwanhals-Inspektionsleuchte flexibel positionierbar

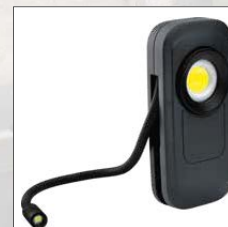



Aufladung über USB Typ A Ladekabel mit USB Typ C Anschluss



Quick Charge Inspection Light 150 L

Aufladbare LED-Inspektionsleuchte mit Schnellladefunktion

Professionelle, ultraflache Inspektionsleuchte mit Schnellladefunktion von 90% Ladekapazität innerhalb von 30 Minuten.

Gehäuse: ABS

Leuchtmittel: 3 W COB LED

Lichtwerte: 150/70 Lumen

Ladezeit: 90% Ladekapazität in 30 Minuten

Leuchtdauer: ca. 2 Stunden (150 Lumen), ca. 4 Stunden (70 Lumen)

Leuchtmodi: 100% Power weißes Licht / 50% Power weißes Licht

Equipment: Clip mit starkem Magnet, Ladekontroll-LED, USB Typ A / USB Typ C Ladekabel (100 cm Länge)

Schutzklasse: IP54

Stromversorgung: 3,7 V 520 mAh Li-Ionen Akku (inkl.)

Verpackung: schwarze Geschenkverpackung

Maße: 16,0 x 2,1 x 0,8 cm

72320SW-GR

€ **17,90**

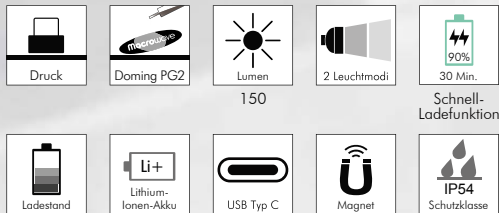

auch als Pocket Version erhältlich (Seite 101)



tatsächliche Größe



Ladekontrollanzeige

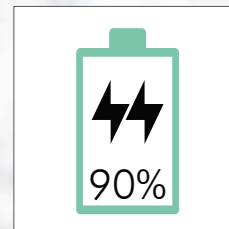

Schnellladefunktion
90% Ladekapazität in
30 Minuten



Edelstahlclip und starker
Magnet zum vielseitigen
Befestigen

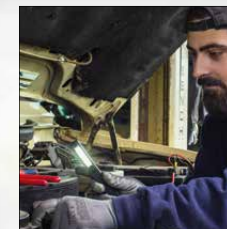

in Anwendung



Veredelungsbeispiel
Tampondruck



Veredelungsbeispiel
Doming

Quick Charge Pocket Light 350 L

Aufladbare LED-Arbeitsleuchte mit Schnellladefunktion

Professionelle, kompakte Inspektionsleuchte mit Schnellladefunktion von 90 % Ladekapazität innerhalb von 60 Minuten.

Gehäuse: ABS

Leuchtmittel: 5 W COB LED

Lichtwerte: 350/150 Lumen

Ladezeit: 90 % Ladekapazität in 60 Minuten

Leuchtdauer: ca. 2 Stunden (350 Lumen), ca. 4 Stunden (150 Lumen)

Leuchtmodi: 100 % Power weißes Licht / 50 % Power weißes Licht

Equipment: Clip/Standfuß mit starkem Magnet, Ladekontroll-LED, USB Typ A/USB Typ C Ladekabel (100 cm Länge)

Schutzklasse: IP54

Stromversorgung: 3,7V 1210 mAh Li-Ionen Akku (inkl.)

Verpackung: schwarze Geschenkverpackung

Maße: 10,6 x 5,5 x 1,5 cm (geschlossen)

72330SW-GR

€ 19,90

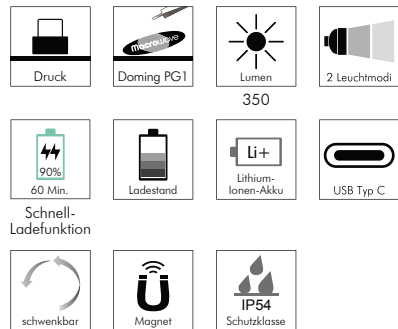

Aufladung über USB Typ A Ladekabel mit USB Typ C Anschluss



Veredelungsbeispiel Doming



Veredelungsbeispiel Tampondruck



tatsächliche Größe



Clip/Standfuß mit starkem Magnet



Clip/Standfuß schwenkbar



Ladekontrollanzeige

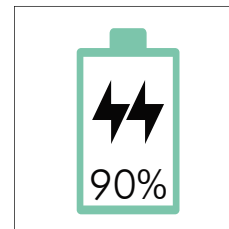

Schnellladefunktion 90% Ladekapazität in 60 Minuten



auch als Inspektion Version erhältlich (Seite 100)

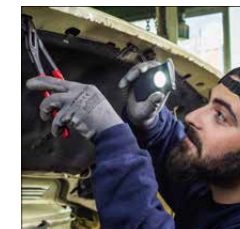

in Anwendung

Multi Inspection Light 450 L

Aufladbare LED-Inspektionsleuchte mit Dimmfunktion, Laser und UV-Licht

Gehäuse: Aluminium eloxiert

Leuchtmittel: Frontleuchte 5 W COB LED, Inspektionsleuchte 3 W LED, Laser 650 nm, UV-Licht 365 nm

Lichtwert: Frontleuchte 450 Lumen, Inspektionsleuchte 140 Lumen

Ladezeit: ca. 3 Stunden

Leuchtdauer: ca. 2,5 Stunden (Frontleuchte 450 Lumen), ca. 2,5 Stunden (Inspektionsleuchte 140 Lumen), ca. 4 Stunden (UV-Licht)

Leuchtmodi: Frontleuchte 100% Power weißes Licht dimmbar, Inspektionsleuchte 100% Power weißes Licht dimmbar, UV-Licht dimmbar, Laser rot

Equipment: 120° drehbarer Clip mit starkem Magnet, Ladekontroll-LED, USB Typ A/USB Typ C Ladekabel (50 cm Länge)

Schutzklasse: IPX2

Laserklasse: 2

Stromversorgung: 3,7 V 800mAh Li-Ionen Akku Typ 14500 (inkl.)

Verpackung: schwarze Geschenkverpackung

Maße: 16,5 x 2,3 x 2,0 cm

72350SI-SW

€ **17,90**

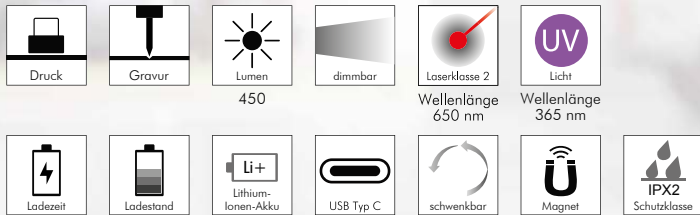

tatsächliche Größe



Ladekontrollanzeige

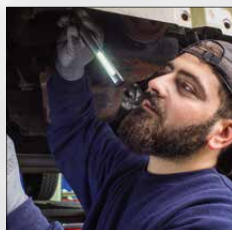

in Anwendung



120° drehbarer Clip mit starkem Magnet



Aufladung über USB Typ A Ladekabel mit USB Typ C Anschluss



Laser und Inspektionsleuchte



UV-Licht



Veredelungsbeispiel Tampondruck



Veredelungsbeispiel Lasergravur



UV-Licht



tatsächliche Größe



UV-Licht



Inspektionsleuchte

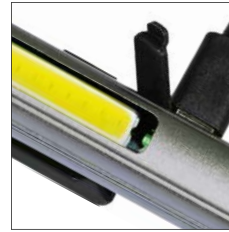

Ladekontrollanzeige



120° drehbarer Clip mit starkem Magnet

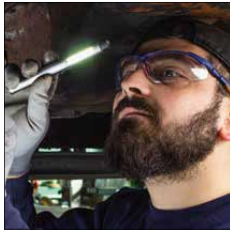

in Anwendung



Aufladung über USB Typ A Ladekabel mit USB Typ C Anschluss



Veredelungsbeispiel Tampondruck



Veredelungsbeispiel Lasergravur



Veredelungsbeispiel Doming



auch als Variante mit Laser erhältlich (Seite 104)

Profi Inspection Light UV 200 L

Aufladbare LED-Inspektionsleuchte mit UV-Licht

Gehäuse: Aluminium eloxiert

Leuchtmittel: Arbeitsleuchte 3 W COB LED, Inspektionsleuchte 1 W LED, UV-Licht 365 nm

Lichtwerte: Arbeitsleuchte 200 Lumen, Inspektionsleuchte 100 Lumen

Ladezeit: ca. 2-3 Stunden

Leuchtdauer: ca. 3-4 Stunden

Leuchtmodi: Arbeitsleuchte 100 % Power weißes Licht / 50 % Power weißes Licht, Inspektionsleuchte 100 % Power weißes Licht, UV-Licht

Equipment: 120° drehbarer Clip mit starkem Magnet, Ladekontroll-LED, USB Typ A/ USB Typ C Ladekabel (100 cm Länge)

Schutzklasse: IP44

Stromversorgung: 3,7 V 800 mAh Li-Ionen Akku Typ 14500 (inkl.)

Verpackung: schwarze Geschenkverpackung

Maße: 15,4 x 1,5 x 1,9 cm

72300TI-SW

€ 12,90



UV-Licht



Wellenlänge 365 nm

2-3 Std.



Profi Inspection Light Laser 200 L

Aufladbare LED-Inspektionsleuchte mit Laser

Gehäuse: Aluminium eloxiert

Leuchtmittel: Arbeitsleuchte 3 W COB LED, Inspektionsleuchte 1 W LED, Laser 650 nm

Lichtwert: Arbeitsleuchte 200 Lumen, Inspektionsleuchte 100 Lumen

Ladezeit: ca. 2-3 Stunden

Leuchtdauer: ca. 3-4 Stunden

Leuchtmodi: Arbeitsleuchte 100 % Power weißes Licht / 50 % Power weißes Licht, Inspektionsleuchte 100 % Power weißes Licht, Laser rot

Equipment: 120° drehbarer Clip mit starkem Magnet, Ladekontroll-LED, USB Typ A/USB Typ C Ladekabel (100 cm Länge)

Schutzklasse: IPX2

Laserklasse: 2

Stromversorgung: 3,7V 800mAh Li-Ionen Akku Typ 14500 (inkl.)

Verpackung: schwarze Geschenkverpackung

Maße: 15,4x1,5x 1,9 cm

72310TI-SW

€ **13,90**

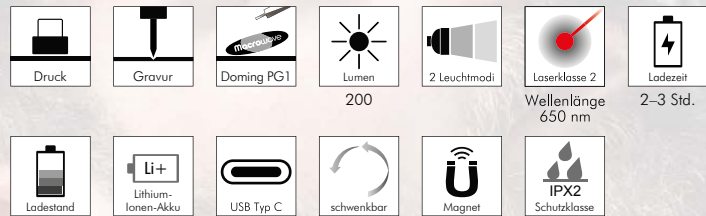

Aufladung über USB Typ A Ladekabel mit USB Typ C Anschluss



Laser



tatsächliche Größe



Laser



Inspektionsleuchte



120° drehbarer Clip mit starkem Magnet

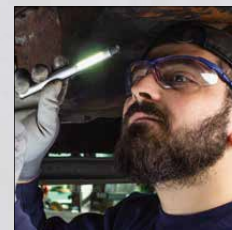

in Anwendung



auch als Variante mit UV-Licht erhältlich (Seite 103)



Veredelungsbeispiel Tampondruck



Veredelungsbeispiel Lasergravur



Veredelungsbeispiel Doming

Workshop 500 L

LED Arbeitsleuchte mit Signallichtfunktion

Praktische Arbeitsleuchte mit Aufstellbügel und starken Magneten. Insgesamt 3 Leuchtmodi für einen vielseitigen Anwendungsbereich.

Gehäuse: ABS mit robustem Kantenschutz aus hochwertigem TPR

Leuchtmittel: 6 W COB LED

Lichtwerte: 500 Lumen, 30 m Leuchtweite (100 % Power)

Leuchtdauer: ca. 4,5 Stunden (100 % Power)

Leuchtmodi: 100 % Power weißes Licht /

50 % Power weißes Licht / weißes Blinklicht

Equipment: 180° schwenkbar, Aufstellbügel,

vier starke vernickelte Magnete im Aufstellbügel

Stromversorgung: 4 x AA Batterie (inkl.)

Schutzklasse: IPX4

Verpackung: schwarze Geschenkverpackung

Maße: 14,7 x 10,0 x 4,0 cm (geschlossen)

72190SW-GR

€ **9,90**

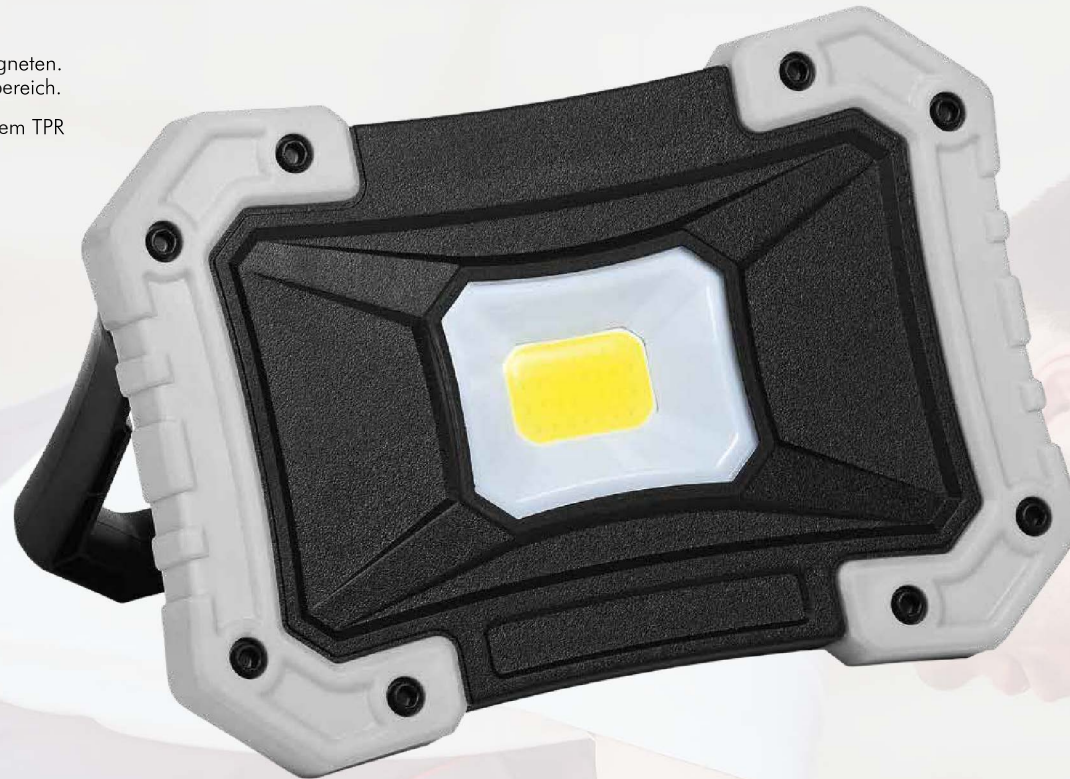

Veredelungsbeispiel
Doring PG1



4 extra starke Magnete



insgesamt schwenkbar
um 180°



läßt sich flach zusammen-
legen und verstauen

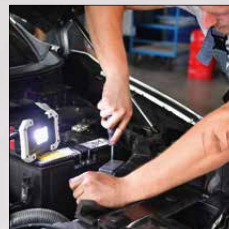

in Anwendung



integrierter, ausklappbarer
Aufstell-/Aufhängebügel



Veredelungsbeispiel
Tampondruck



Veredelungsbeispiel
Doring PG2

Check Light 130 L

LED Arbeits- und Taschenleuchte

Gehäuse: ABS

Leuchtmittel: Arbeitsleuchte 3 W COB LED, Taschenleuchte 1 W SMD LED

Lichtwerte: Arbeitsleuchte 130 Lumen, Taschenleuchte 35 Lumen

Leuchtmodi: Arbeitsleuchte 100% Power weißes Licht, Taschenleuchte 100% Power weißes Licht

Equipment: 90° drehbarer Clip mit starkem Magnet

Stromversorgung: 3 x AAA Batterie (inkl.)

Verpackung: schwarze Geschenkverpackung

Maße: 18,0 x 3,4 x 2,0 cm

72210SW-GR

€ 5,90



auch als aufladbare Variante erhältlich (Seite 107)



Taschenleuchte



90° drehbarer Clip mit starkem Magnet



schlankes Design für beengten Arbeitsbereich



Veredelungsbeispiel Tampondruck



Veredelungsbeispiel Doming

Pen Light

LED Arbeits- und Inspektionsleuchte

Das Gehäuse ist mit einem praktischen Clip ausgestattet, mit dem die Leuchte z. B. an der Brusttasche des Arbeitsoverall befestigt werden kann. Im Fuß der Leuchte befindet sich ein starker Magnet mit dem diese an magnetischen Oberflächen fixiert werden kann.

Gehäuse: ABS mit gummierter Oberfläche

Leuchtmittel: Arbeitsleuchte mit 1,5 W COB LED, Inspektionsleuchte mit 0,5 W COB LED

Lichtwerte: Arbeitsleuchte 160 Lumen, Inspektionsleuchte 35 Lumen

Leuchtdauer: ca. 15 Stunden

Leuchtmodi: 100% Power weißes Licht

Equipment: starker vernickelter Magnet im Fuß, Gürtelclip

Stromversorgung: 3 x AAA Batterie (inkl.)

Verpackung: schwarze Geschenkverpackung

Maße: 16,5 x 2,8 cm

72050SW-00

€ 4,90

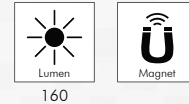

tatsächliche Größe



Veredelungsbeispiel Tampondruck



Veredelungsbeispiel Label



Arbeitsleuchte



Taschenleuchte

Check Light Charge 130 L

Aufladbare LED Arbeits- und Taschenleuchte

Gehäuse: ABS

Leuchtmittel: Arbeitsleuchte 3 W COB LED, Taschenleuchte 1 W SMD LED

Lichtwerte: Arbeitsleuchte 130 Lumen, Taschenleuchte 40 Lumen

Ladezeit: ca. 2,5 Stunden

Leuchtmodi: Arbeitsleuchte 100 % Power weißes Licht, Taschenleuchte 100 % Power weißes Licht

Equipment: 90° drehbarer Clip mit starkem Magnet, Ladestandanzeige, USB Typ A/USB Typ C Ladekabel (50 cm Länge)

Stromversorgung: 3,7V 800 mAh Lithium-Akku Typ 14500 (inkl.)

Verpackung: schwarze Geschenkverpackung

Maße: 18,0 x 3,4 x 2,0 cm

72220SW-GR

€ **9,90**



Druck



Doming PG1



Lumen

130



Ladezeit

2,5 Std.



Ladestand



Lithium-Ionen-Akku



USB Typ C



schwenkbar



Magnet



Aufladung über USB Typ A Ladekabel mit USB Typ C Anschluss



Produktvideo



Taschenleuchte



tatsächliche Größe



Ladestandanzeige

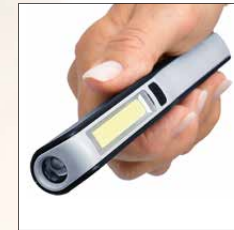

schlankes Design für beengten Arbeitsbereich



90° drehbarer Clip mit starkem Magnet



Veredelungsbeispiel Tampondruck



Veredelungsbeispiel Doming



auch als Variante mit Batterie erhältlich (Seite 106)

Oval Light M 230 L

LED Arbeits- und Taschenleuchte

Praktisch, handlich, sehr leuchtstark. Ausgestattet mit intelligentem Equipment für einen vielseitigen Anwendungsbereich.

Gehäuse: ABS

Leuchtmittel: Arbeitsleuchte mit 3 W COB LED, Taschenleuchte mit 3 DIP LED

Lichtwerte: Arbeitsleuchte 230 Lumen, Taschenleuchte 30 Lumen

Leuchtdauer: ca. 20 Stunden

Leuchtmodi: 100 % Power weißes Licht

Equipment: ein starker vernickelter Magnet, 360° drehbarer Fixierhaken

Schutzklasse: IPX4

Stromversorgung: 3 x AAA Batterie (inkl.)

Verpackung: schwarze Geschenkverpackung

Maße: 12,3 x 5,8 x 3,2 cm

72120SW-GR

€ 4,90

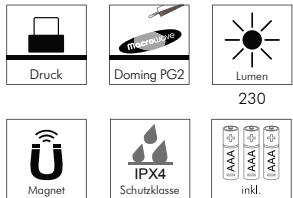

tatsächliche Größe



Veredelungsbeispiel
Tampondruck



Veredelungsbeispiel
Doming



Taschenleuchte

Oval Light L 250 L

LED Arbeits- und Taschenleuchte

Praktisch, handlich, sehr leuchtstark. Ausgestattet mit intelligentem Equipment für einen vielseitigen Anwendungsbereich.

Gehäuse: ABS

Leuchtmittel: Arbeitsleuchte mit 3 W COB LED, Taschenleuchte mit 3 DIP LED

Lichtwerte: Arbeitsleuchte 250 Lumen, Taschenleuchte 30 Lumen

Leuchtdauer: ca. 20 Stunden

Leuchtmodi: 100 % Power weißes Licht

Equipment: ein starker vernickelter Magnet, 360° drehbarer Fixierhaken

Schutzklasse: IPX4

Stromversorgung: 3 x AA Batterie (inkl.)

Verpackung: schwarze Geschenkverpackung

Maße: 19,2 x 6,4 x 3,5 cm

72130SW-GR

€ 5,90

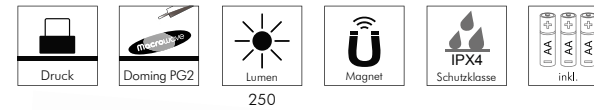

tatsächliche Größe



Veredelungsbeispiel
Tampondruck



Veredelungsbeispiel
Doming

Satellite

LED Arbeits- und Taschenleuchte

Klappen Sie die beiden LED Flügel aus und positionieren und drehen diese flexibel, um die perfekte Beleuchtung zu erhalten.

Gehäuse: ABS

Leuchtmittel: 2 Flügel mit je einer 3 W COB LED und 1 W SMD LED

Lichtwerte: Flügel einseitig beleuchtet 260 Lumen, zweiseitig beleuchtet 235 Lumen, Flügel eingeklappt als Taschenleuchte 90 Lumen

Leuchtdauer: ca. 4,5 Stunden

Leuchtmodi: 100 % Power weißes Licht

Equipment: jeder Flügel ist bis zu 180° ausstellbar und 270° drehbar, vier starke vernickelte Magnete im Fuß, Griff mit Karabiner, gummierte Füße

Stromversorgung: 3 x AA Batterie (inkl.)

Schutzklasse: IP44

Verpackung: schwarze Geschenkverpackung

Maße: 17,8x6,3x6,3 cm (geschlossen)

72090SW-GR

€ 7,90



geschlossen



jeweils eine 1 LED Taschenleuchte in jedem Flügel



Griff mit Karabinerfunktion



Veredelungsbeispiel Doring

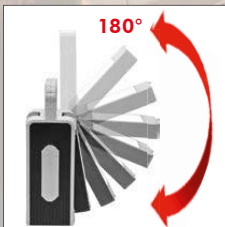

COB LED Flügel um 180° schwenkbar



COB LED Flügel 270° um die eigene Achse schwenkbar



starke Magnete im Fuß



mit Magnet in Anwendung

Profi Pocket Light 280 L

Aufladbare LED Arbeitsleuchte

Gehäuse: ABS, PC, POM

Leuchtmittel: 4 SMD LED

Lichtwerte: 280 Lumen mit 101° Abstrahlwinkel

Leuchtdauer: ca. 2 Stunden

Ladezeit: ca. 4 Stunden

Leuchtmodi: 100 % Power weißes Licht

Equipment: Handschlaufe, extra starker Magnet im Fuß, 340° schwenkbar, Gürtelclip, 360° drehbarer Fixierhaken, Ladestandanzeige, USB Typ A/Micro-USB Typ B Ladekabel (1,20 Meter Länge)

Schutzklasse: IP20

Stromversorgung: 3,7V 1200mAh Lithium-Akku (inkl.)

Verpackung: schwarze Geschenkverpackung

Maße: 13,0x6,6x2,9 cm (geschlossen)

74060GR-SW

€ 19,90



Druck



Doming PG1

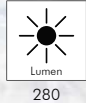

Lumen
280



Abstrahlwinkel
101°



Ladezeit
4 Std.



Ladestand



Li+
Lithium-Ionen-Akku



USB



schwenkbar



Magnet



IP20
Schutzklasse

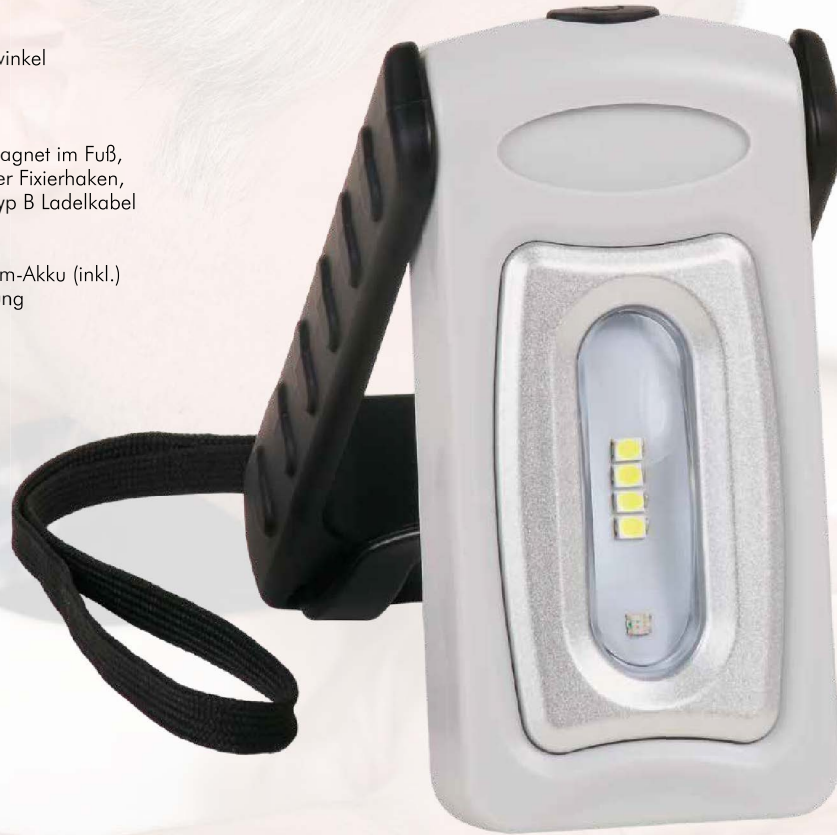

tatsächliche Größe



Aufladung über USB Typ A Ladekabel mit Micro-USB Typ B Anschluss



insgesamt schwenkbar um 340°



Ladestandanzeige



Veredelungsbeispiel
Doming



Veredelungsbeispiel
Tampondruck



integrierter und um 360°
drehbarer Fixierhaken



am Gürtel fixiert



Profi Energy Light 220 L

Aufladbare LED Arbeitsleuchte mit Powerbank-Funktion

Gehäuse: ABS, PC

Leuchtmittel: 4 SMD LED

Lichtwerte: 220 Lumen mit 90° Abstrahlwinkel

Leuchtdauer: ca. 5 Stunden

Ladezeit: ca. 3 Stunden

Leuchtmodi: 100% Power weißes Licht

Equipment: extra starker Magnet im Fuß, 180° schwenkbar, Gürtelclip, 360° drehbarer Fixierhaken, Ladestandanzeige, USB Typ A/Micro-USB Typ B Ladekabel (1 Meter Länge)

Schutzklasse: IP20

Stromversorgung: 3,7V 1800mAh Lithium-Akku (inkl.)

Verpackung: schwarze Geschenkverpackung

Maße: 12,3 x 6,0 x 3,3 cm (geschlossen)

74070SW-GR

€ 19,90



Druck



Doring PG2



Lumen

220



Abstrahlwinkel

90°



Ladezeit

3 Std.



Ladestand



Lithium-Ionen-Akku



USB



Powerbank



schwenkbar



Magnet



IP20 Schutzklasse



Aufladung über USB Typ A Ladekabel mit Micro-USB Typ B Anschluss



Aufstellbügel



insgesamt schwenkbar um 180°



integrierter und um 360° drehbarer Fixierhaken



3 extrem haftstarke Magnete



Powerbankfunktion für Smartphone, etc.



Ladestandanzeige



vielseitig zu befestigen



tatsächliche Größe



Veredelungsbeispiel Doring



Veredelungsbeispiel Tampondruck

Impact Light 220 L

LED Arbeits- und Taschenleuchte mit Signallichtfunktion

Gehäuse: ABS

Leuchtmittel: Arbeitsleuchte mit 3 W COB LED, Taschenleuchte mit 1 W DIP LED

Lichtwerte: Arbeitsleuchte 220 Lumen (100% Power), Taschenleuchte 70 Lumen

Leuchtdauer: ca. 6,5 Stunden (100% Power)

Leuchtmodi: Arbeitsleuchte 100% Power weißes Licht / rotes Blinklicht, Taschenleuchte 100% Power weißes Licht

Equipment: 360° schwenkbar, Aufstellbügel, zwei starke vernickelte Magnete im Aufstellbügel, Fixierhaken, Gürtelclip

Stromversorgung: 3 x AAA Batterie (inkl.)

Verpackung: schwarze Geschenkverpackung

Maße: 14,5 x 6,4 x 3,4 cm (geschlossen)

72100SW-GR

€ **7,90**

72100SW-GR

€ **7,90**

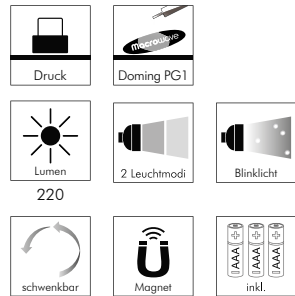

insgesamt schwenkbar um 360°



integrierter und um 360° drehbarer Fixierhaken



Veredelungsbeispiel Tampondruck



Veredelungsbeispiel Dosing



2 extrem haftstarke Magnete

Vario Light 200 L

LED Arbeits- und Taschenleuchte

Praktisch, handlich, sehr leuchtstark. Ausgestattet mit intelligentem Equipment für einen vielseitigen Anwendungsbereich.

Gehäuse: ABS

Leuchtmittel: Arbeitsleuchte mit 5 x 0,5 W SMD LED, Taschenleuchte mit 1 W SMD LED

Lichtwerte: Arbeitsleuchte 200 Lumen, Lichtfarbe 6500 Kelvin, Farbwiedergabeindex RA80, Taschenleuchte 80 Lumen

Leuchtdauer: ca. 20 Stunden

Leuchtmodi: 100% Power weißes Licht

Equipment: 330° schwenkbar, Aufstellbügel, starker Magnet im Aufstellbügel, 360° drehbarer Fixierhaken, Gürtelclip

Stromversorgung: 3 x AAA Batterie (inkl.)

Schutzklasse: IP20, IK07

Verpackung: schwarze Geschenkverpackung

Maße: 12,5 x 6,6 x 2,9 cm (geschlossen)

72140SW-GR

€ **9,90**

72140SW-GR

€ **9,90**

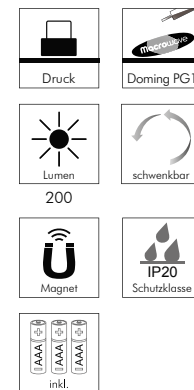

Taschenleuchte



insgesamt schwenkbar um 330°



Veredelungsbeispiel Tampondruck



Veredelungsbeispiel Dosing

Eco USB Light 70 L

Aufladbare USB LED Leuchte

Umweltfreundliche Taschenleuchte mit leuchtstarker LED für einen vielseitigen Anwendungsbereich.
Aufladbar über USB.

Gehäuse: ABS

Leuchtmittel: 0,5 W COB LED

Lichtwerte: 70 Lumen

Leuchtdauer: ca. 2 Stunden

Ladezeit: ca. 40 Minuten

Leuchtmodi: 100 % Power weißes Licht / 50 % Power weißes Licht / weißes Blinklicht

Equipment: Handschleife, Ladestandanzeige, USB Stecker

Stromversorgung: 3,7V 250 mAh Lithium-Akku (inkl.)

Verpackung: schwarze Geschenkverpackung

Maße: 8,3 x 2,9 x 1,9 cm

73120SW-GR

€ 3,90



Druck



Lumen

70



3 Leuchtmodi



Blinklicht



Ladezeit

40 Min.



Ladestand



Lithium-
Ionen-Akku



USB



aufladbar über USB-
Schnittstelle



tatsächliche Größe



USB Stecker im Gehäuse integriert



Ladestandanzeige



Veredelungsbeispiel
Tampondruck

PRO

PRODUCTS FOR LIFE



LIGHT

Taschenleuchten

Die neuen Taschenleuchten vereinen Nachhaltigkeit und Leistung. Die wiederaufladbaren Leuchten sind mit leistungsstarken Lithium-Ionen-Akkus ausgestattet. Das garantiert eine sehr geringe Selbstentladung und eine sehr lange Lebensdauer. Wir bieten eine vielseitige Auswahl an klassischen LED-Leuchten mit Zusatzfunktionen wie Fokussierung, verschiedenen Leuchtmodi, Signalfunktion, S-O-S Morsecode-Funktion, Stroboskoplicht etc. an.



Lux Light M 100 L

LED Taschenleuchte mit Fokussierung und Signallichtfunktion

Eine handliche Leuchte mit insgesamt 3 Leuchtmodi für einen vielseitigen Anwendungsbereich.

Gehäuse: Aluminium eloxiert

Leuchtmittel: 3 W SMD LED

Lichtwerte: 100 Lumen, 50 Meter Leuchtweite (100% Power)

Leuchtmodi: 100% Power weißes Licht / 50% Power weißes Licht / Strobe weißes Licht

Equipment: fokussierbar durch Herausziehen des Leuchtenkopfes, Handschlaufe

Schutzklasse: IP44

Stromversorgung: 2 x AA Batterie (inkl.)

Verpackung: schwarze Geschenkverpackung

Maße: 15,1 x 2,7 x 2,2 cm

71130SW-SW

€ **7,50**



Druck



Gravur



Doming PG1



Lumen

100



3 Leuchtmodi



Strobe Licht



fokussierbar



IP44

Schutzklasse



inkl.



tatsächliche Größe



in Anwendung



Lux Light Serie in 4 weiteren Varianten erhältlich



robustes Aluminiumgehäuse

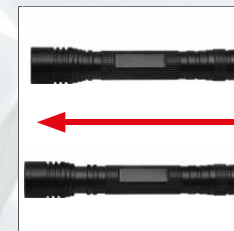

fokussierbar durch Herausziehen des Leuchtenkopfes



Veredelungsbeispiel Tampondruck



Veredelungsbeispiel Lasergravur



Veredelungsbeispiel Doming



Lux Light L 300 L

LED Taschenleuchte mit Fokussierung und Signallichtfunktion

Eine handliche Leuchte mit insgesamt 5 Leuchtmodi für einen vielseitigen Anwendungsbereich.

- Gehäuse:** Aluminium eloxiert
- Leuchtmittel:** 5 W SMD LED
- Lichtwerte:** 300 Lumen, 200 Meter Leuchtweite (100 % Power)
- Leuchtmodi:** 100 % Power weißes Licht / 50 % Power weißes Licht / 30 % Power weißes Licht / Strobe weißes Licht / S.O.S. weißes Licht
- Equipment:** fokussierbar durch Herausziehen des Leuchtenkopfes, Handschlaufe
- Schutzklasse:** IP44
- Stromversorgung:** 3 x AAA Batterie (inkl.)
- Verpackung:** schwarze Geschenkverpackung
- Maße:** 13,6 x 3,7 x 3,0 cm

71140SW-SW
 € 9,50

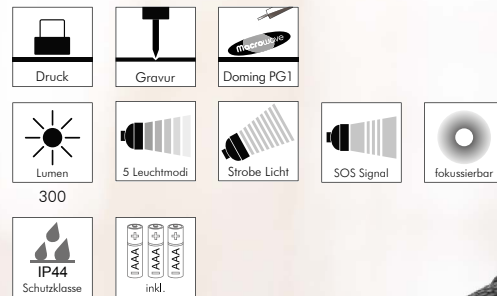

tatsächliche Größe



Lux Light Serie in 4 weiteren Varianten erhältlich



robustes Aluminiumgehäuse



fokussierbar durch Herausziehen des Leuchtenkopfes



Veredelungsbeispiel Tampondruck



Veredelungsbeispiel Lasergravur



Veredelungsbeispiel Doring



tatsächliche Größe



Lux Light Serie in 4 weiteren Varianten erhältlich

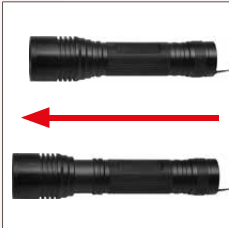

fokussierbar durch Herausziehen des Leuchtenkopfes



Veredelungsbeispiel Tampondruck



Veredelungsbeispiel Lasergravur



Veredelungsbeispiel Doming



Lux Light XL 300 L

LED Taschenleuchte mit Fokussierung und Signallichtfunktion

Eine handliche Leuchte mit insgesamt 5 Leuchtmodi für einen vielseitigen Anwendungsbereich.

Gehäuse: Aluminium eloxiert

Leuchtmittel: 5 W SMD LED

Lichtwerte: 300 Lumen, 300 Meter Leuchtweite (100 % Power)

Leuchtmodi: 100 % Power weißes Licht / 50 % Power weißes Licht / 30 % Power weißes Licht / Strobe weißes Licht / S.O.S. weißes Licht

Equipment: fokussierbar durch Herausziehen des Leuchtenkopfes, Handschlaufe

Schutzklasse: IP44

Stromversorgung: 4 x AA Batterie (inkl.)

Verpackung: schwarze Geschenkverpackung

Maße: 19,5 x 4,6 x 3,7 cm

71150SW-SW

€ **13,50**



Druck



Gravur



Doming PG2



Lumen

300



5 Leuchtmodi



Strobe Licht



SOS Signal



fokussierbar



IP44
Schutzklasse



4 x AA
inkl.

Lux Light Charge 300 L

Aufladbare LED Taschenleuchte mit Fokussierung und Signallichtfunktion

Gehäuse: Aluminium eloxiert

Leuchtmittel: 5 W SMD LED

Lichtwerte: 300 Lumen, 200 Meter Leuchtwerte (100% Power)

Ladezeit: ca. 3 Stunden

Leuchtmodi: 100% Power weißes Licht / 50% Power weißes Licht / 30% Power weißes Licht / Strobe weißes Licht / S.O.S. weißes Licht

Equipment: fokussierbar durch Herausziehen des Leuchtenkopfes, Handschlaufe, USB Typ A / Micro-USB Typ B, Ladekabel (100 cm Länge), Ladestandanzeige

Schutzklasse: IP44

Stromversorgung: 3,7V 2200mAh Li-Ionen Akku Typ 18650 (inkl.)

Verpackung: schwarze Geschenkverpackung

Maße: 14,0 x 3,6 x 2,9 cm

71160SW-SW

€ **14,90**

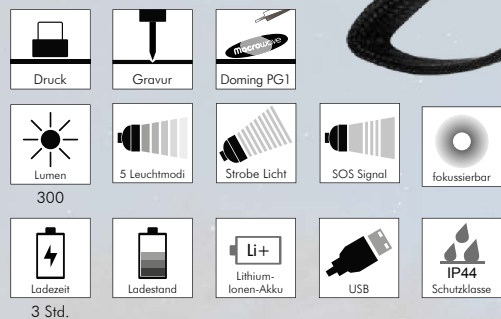

Aufladung über USB Typ A Ladekabel mit Micro-USB Typ B Anschluss



fokussierbar durch Herausziehen des Leuchtenkopfes



Produktvideo

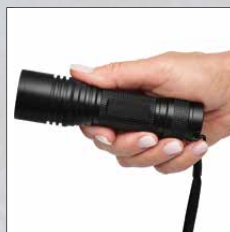

tatsächliche Größe



robustes Aluminiumgehäuse



Lux Light Serie in 4 weiteren Varianten erhältlich



Veredelungsbeispiel Tampondruck



Veredelungsbeispiel Lasergravur



Veredelungsbeispiel Doring

Nova Light 1200 L

Aufladbare 15 W LED Taschenleuchte mit Fokussierung und Signallichtfunktion

Eine effiziente und nachhaltige Lichtquelle, die durch eine leistungsstarke 1200 Lumen LED mit geringem Energieverbrauch und 250 Meter Leuchtweite besteht. Die LED lässt sich für einen vielseitigen Einsatz in 5 verschiedene Leuchtmodi schalten. Der aufladbare Akku ersetzt eine große Menge Einwegbatterien und macht diese absolut hochwertige Leuchte zu einer nachhaltigen, umweltfreundlichen Alternative zu batteriebetriebenen Leuchten. Das passende Ladekabel sowie der Akku sind im Lieferumfang enthalten.

Gehäuse: Aluminium eloxiert

Leuchtmittel: 15 W SMD LED

Lichtwerte: 1200 Lumen, 250 Meter Leuchtweite (100 % Power)

Ladezeit: ca. 4-5 Stunden

Leuchtmodi: 100 % Power weißes Licht / 50 % Power weißes Licht / 30 % Power weißes Licht / Strobe weißes Licht / S.O.S. weißes Licht

Equipment: fokussierbar durch Herausziehen des Leuchtenkopfes, Ladestandsanzeige, Handschlaufe, USB Typ A/USB Typ C Ladekabel (100 cm Länge)

Schutzklasse: IP44













Stromversorgung: 3,7V 2200 mAh Li-Ionen Akku Typ 18650 (inkl.)

Verpackung: schwarze Geschenkverpackung

Maße: 14,6x3,6x3,2 cm

- 72260SW-SI silber
- 72260SW-SW schwarz
- 72260SW-OR orange
- 72260SW-BL blau
- 72260SW-RO rot

€ 19,90

 Druck	 Gravur	 Doming PG1
 Lumen 1200	 5 Leuchtmodi	 Strobe Licht
 SOS Signal	 fokussierbar	 Ladestand
 Lithium-Ionen-Akku	 USB Typ C	 IP44 Schutzklasse

4-5 Std.

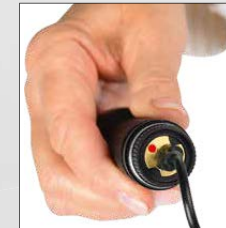

Aufladung über USB Typ A Ladekabel mit USB Typ C Anschluss



Veredelungsbeispiel Doming



Veredelungsbeispiel Doming



Veredelungsbeispiel Tampondruck



Veredelungsbeispiel Lasergravur



Veredelungsbeispiel Lasergravur



Veredelungsbeispiel Tampondruck



Veredelungsbeispiel Lasergravur

Nova Light 1200 L



tatsächliche Größe



Ring am Leuchtenkopf in unterschiedlichen Farben erhältlich



Durch Drehen der Endkappe am Lampenende wird der USB-Anschluss freigelegt

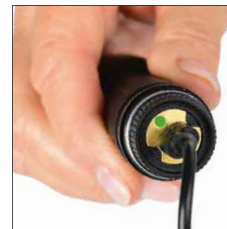

Ladestandanzeige



fokussierbar durch Herausziehen des Leuchtenkopfes

Tube Light Charge 270 L

Aufladbare LED-Taschenleuchte mit Dimmfunktion und Powerbank-Funktion

Gehäuse: Aluminium eloxiert

Leuchtmittel: 5 W SMD LED

Lichtwerte: 270 Lumen

Ladezeit: ca. 3,5 Stunden

Leuchtdauer: ca. 3 Stunden

Leuchtmodi: 100 % Power weißes Licht dimmbar/Blinklicht weiß/S.O.S. Licht weiß

Equipment: Handschlaufe, Ladekontroll-LED, USB Typ A/USB Typ C

Ladekabel (50 cm Länge)

Schutzklasse: IPX2

Stromversorgung: 3,7 V 2000 mAh Li-Ionen Akku Typ 18650 (inkl.)

Verpackung: schwarze Geschenkverpackung

Maße: 12,0 x 2,3 cm

72370SW-00

€ **12,50**

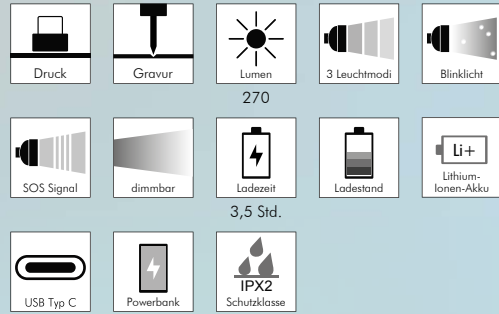

Aufladung über USB Typ A Ladekabel mit USB Typ C Anschluss



tatsächliche Größe



Powerbankfunktion für Smartphone, etc.



auch als Variante mit Fokussierung erhältlich (Seite 123)



Ladekontrollanzeige



Veredelungsbeispiel Tampondruck



Veredelungsbeispiel Lasergravur

Tube Light Charge Focus 270 L

Aufladbare LED-Taschenleuchte mit Dimmfunktion, Fokussierung und Powerbank-Funktion

Gehäuse: Aluminium eloxiert

Leuchtmittel: 5 W SMD LED

Lichtwerte: 270 Lumen

Ladezeit: ca. 3,5 Stunden

Leuchtdauer: ca. 3 Stunden

Leuchtmodi: 100 % Power weißes Licht dimmbar/Blinklicht weiß/S.O.S. Licht weiß

Equipment: fokussierbar durch Herausziehen des Leuchtenkopfes, Handschlaufe, Ladekontroll-LED, USB Typ A/USB Typ C Ladekabel (50 cm Länge)

Schutzklasse: IPX2

Stromversorgung: 3,7V 2000 mAh Li-Ionen Akku Typ 18650 (inkl.)

Verpackung: schwarze Geschenkverpackung

Maße: 12,0x2,5 cm

72375SW-00

€ **13,50**

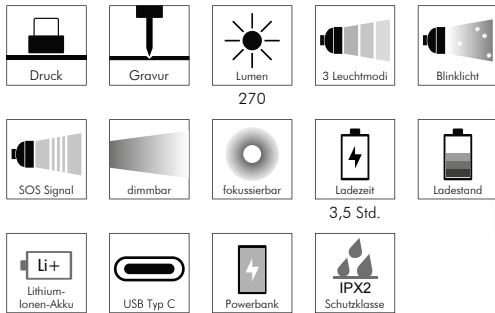

Aufladung über USB Typ A Ladekabel mit USB Typ C Anschluss



Veredelungsbeispiel Lasergravur



Veredelungsbeispiel Tampondruck



auch als Variante ohne Fokussierung erhältlich (Seite 122)



Ladekontrollanzeige



Powerbankfunktion für Smartphone, etc.



fokussierbar durch Herausziehen des Leuchtenkopfes



tatsächliche Größe

Astrum Light 2000 L

Aufladbare 20 W CREE® LED Taschenleuchte mit Signallichtfunktion

Eine effiziente und nachhaltige Lichtquelle, die durch eine absolut leistungsstarke 2000 Lumen LED mit geringem Energieverbrauch und 300 Meter Leuchtweite besticht. Die LED lässt sich für einen vielseitigen Einsatz in 5 verschiedene Leuchtmodi schalten. Der aufladbare Akku ersetzt eine große Menge Einwegbatterien und macht diese äußerst hochwertige Leuchte zu einer nachhaltigen, umweltfreundlichen Alternative zu batteriebetriebenen Leuchten. Das passende Ladekabel sowie der Akku sind im Lieferumfang enthalten.

Gehäuse: Aluminium eloxiert

Leuchtmittel: 20 W CREE® SMD LED

Lichtwerte: 2000 Lumen, 300 Meter Leuchtweite (100% Power)

Ladezeit: ca. 5 Stunden

Leuchtmodi: 100% Power weißes Licht / 50% Power weißes Licht / 30% Power weißes Licht / Strobe weißes Licht / S.O.S. weißes Licht

Equipment: Handschlaufe, Ladestandanzeige, USB Typ A / USB Typ C Ladekabel (100 cm Länge)

Schutzklasse: IP44













Stromversorgung: 3,7V 2200 mAh Li-Ionen Akku Typ 18650 (inkl.)

Verpackung: schwarze Geschenkverpackung

Maße: 17,2 x 5,9 x 3,4 cm

72270SW-SW

€ **24,90**

 Druck	 Gravur	 Doming PG2		
 Lumen 2000	 5 Leuchtmodi	 Strobe Licht	 SOS Signal	
 Ladezeit 5 Std.	 Ladestand	 Lithium-Ionen-Akku	 USB Typ C	 IP44 Schutzklasse



Aufladung über USB Typ A Ladekabel mit USB Typ C Anschluss



Durch Drehen des Leuchtenkopfes wird der USB-Anschluss freigelegt



Veredelungsbeispiel Tampondruck



Ladestandanzeige



Veredelungsbeispiel Tampondruck



Veredelungsbeispiel Lasergravur



Veredelungsbeispiel Doming

Security 3W

LED Taschenleuchte mit Nylon-Gürtelholster

Das griffige und sehr edel wirkende Gehäuse der Leuchte aus hochwertigem eloxiertem Aluminium, wird zusätzlich durch den farbigen Aluminiumring am Leuchtenkopf aufgewertet.

Gehäuse: Aluminium eloxiert

Leuchtmittel: OSRAM SMD LED

Lichtwerte: 400 Lumen

Leuchtdauer: ca. 10 Stunden

Leuchtmodi: 100 % Power weißes Licht

Equipment: Handschlaufe, Nylon-Gürtelholster

Stromversorgung: 3 x AAA Batterien (inkl.)

Verpackung: hochwertige Karton-Geschenverpackung

Maße: 14,0 x 3,5 cm

75500SW-GR schwarz/grün
75500SW-BL schwarz/blau
75500SW-OR schwarz/orange
75500SW-SW schwarz/schwarz
75500SW-RO schwarz/rot
75500SW-CH schwarz/silber

€ 12,50

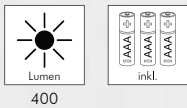

Nylon-Gürtelholster



Geschenverpackung



Veredelungsbeispiel
Tampondruck



Veredelungsbeispiel
Doming PG1



Veredelungsbeispiel
Doming PG2

Pocket Super Power 500 L

Aufladbare 10 W LED Taschenleuchte mit Signallichtfunktion

Eine extrem kompakte Taschenleuchte mit enormer Power dank ausgeklügelter Ingenieurskunst! Die effiziente und nachhaltige Lichtquelle besteht durch eine leistungsstarke 500 Lumen LED mit geringem Energieverbrauch und 180 Meter Leuchtweite. Die LED lässt sich für einen vielseitigen Einsatz in 3 verschiedene Leuchtmodi schalten. Der aufladbare Akku ersetzt eine große Menge Einwegbatterien und macht diese absolut hochwertige Leuchte zu einer nachhaltigen, umweltfreundlichen Alternative zu batteriebetriebenen Leuchten. Das passende Ladekabel sowie der Akku sind im Lieferumfang enthalten.

Gehäuse: Aluminium eloxiert

Leuchtmittel: 10 W SMD LED

Lichtwerte: 500 Lumen, 180 Meter Leuchtweite (100 % Power)

Ladezeit: ca. 2,5 Stunden

Leuchtmodi: 100 % Power weißes Licht / 30 % Power weißes Licht / Blinklicht weiß

Equipment: Handschlaufe, Ladestandanzeige, USB Typ A / USB Typ C Ladekabel (50 cm Länge)

Schutzklasse: IP44

Stromversorgung: 3,7 V 700 mAh Li-Ionen Akku Typ 16340 (inkl.)

Verpackung: schwarze Geschenkverpackung

Maße: 7,5 x 2,7 x 2,4 cm

72280SW-SW

€ 17,90

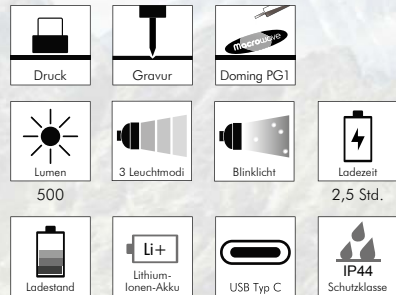

Aufladung über USB Typ A Ladekabel mit USB Typ C Anschluss



tatsächliche Größe



Ladestandanzeige



Veredelungsbeispiel
Tampondruck



Veredelungsbeispiel
Lasergravur



Veredelungsbeispiel
Doming



Veredelungsbeispiel
Doming











Compact Head Light 500 L

Aufladbare 10 W LED Taschenleuchte und Stirnleuchte mit Signallichtfunktion

Eine extrem kompakte Taschenleuchte mit enormer Power dank ausgeklügelter Ingenieurskunst und vielseitigem Einsatzgebiet! Als Kopfleuchte für freie Hände beim Arbeiten, beim Sport etc. oder auch als Taschenlampe dank abnehmbarem Stirnband. Die effiziente und nachhaltige Lichtquelle besticht durch eine leistungsstarke 500 Lumen LED mit geringem Energieverbrauch und 180 Meter Leuchtweite. Die LED lässt sich für einen vielseitigen Einsatz in 3 verschiedene Leuchtmodi schalten. Der aufladbare Akku ersetzt eine große Menge Einwegbatterien und macht diese absolut hochwertige Leuchte zu einer nachhaltigen, umweltfreundlichen Alternative zu batteriebetriebenen Leuchten. Das passende Ladekabel, das Stirnband sowie der Akku sind im Lieferumfang enthalten.

- Gehäuse:** Aluminium eloxiert
- Leuchtmittel:** 10 W SMD LED
- Lichtwerte:** 500 Lumen, 180 Meter Leuchtweite (100 % Power)
- Ladezeit:** ca. 2,5 Stunden
- Leuchtmodi:** 100 % Power weißes Licht / 30 % Power weißes Licht / Blinklicht weiß
- Equipment:** abnehmbares Stirnband, Ladestandanzeige, USB Typ A / USB Typ C Ladekabel (50 cm Länge)
- Schutzklasse:** IP44
- Stromversorgung:** 3,7 V 700 mAh Li-Ionen Akku Typ 16340 (inkl.)
- Verpackung:** schwarze Geschenkverpackung
- Maße:** 7,2 x 2,3 x 2,7 cm

72290SW-SW
€ 19,90

 Druck	 Gravur	 Doring PG1
 Lumen 500	 3 Leuchtmodi	 Blinklicht
 Ladestand	 Lithium-Ionen-Akku	 USB Typ C
 Ladestandanzeige 2,5 Std.	 IP44 Schutzklasse	

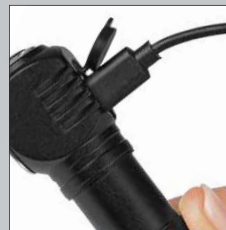

Aufladung über USB Typ A Ladekabel mit USB Typ C Anschluss



Veredelungsbeispiel Doring



Veredelungsbeispiel Tampondruck



Veredelungsbeispiel Lasergravur



Stirnleuchte



Einzelleuchte

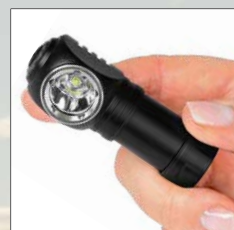

tatsächliche Größe



Ladestandanzeige



in Anwendung als Stirnleuchte beim Joggen, Wandern, Radfahren oder bei der Arbeit



Leuchte kann auch ohne Stirnband verwendet werden

Profi Star Light 300 L

LED Taschenleuchte mit Fokussierung und Signallichtfunktionen

Gehäuse: Aluminium eloxiert

Leuchtmittel: 5 W SMD LED

Lichtwerte: 300 Lumen, 200 m Leuchtweite (100 % Power)

Leuchtdauer: ca. 3,5 Stunden

Leuchtmodi: 100 % Power weißes Licht / 50 % Power weißes Licht / 30 % Power weißes Licht / Strobe weißes Licht / S.O.S. weißes Licht

Equipment: fokussierbar durch Herausziehen des Leuchtenkopfes, Handschlaufe, gezackter Leuchtenkopf zum Schutz der Linse und Verwendung als Nothammer

Schutzklasse: IPX4

Stromversorgung: 3 x AAA Batterie (inkl.)

Verpackung: schwarze Geschenkverpackung

Maße: 13,6 x 4,0 x 2,8 cm

72200SW-00

€ **7,50**

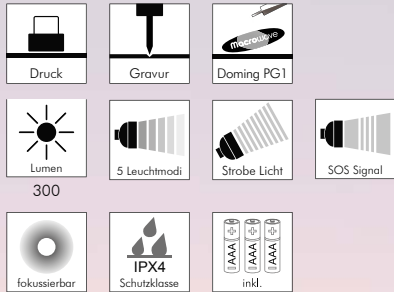

Tech Light 3W

3 W CREE® LED Taschenleuchte mit Signallichtfunktion

Gehäuse: Aluminium eloxiert

Leuchtmittel: High Power 3 W CREE® SMD LED

Lichtwerte: 120 Lumen

Leuchtdauer: ca. 5 Stunden

Leuchtmodi: 100 % Power weißes Licht / 50 % Power weißes Licht / Blinklicht weiß

Equipment: Gürtelclip, fokussierbar durch Herausziehen des Leuchtenkopfes

Stromversorgung: 1 x AA Batterie (inkl.)

Verpackung: attraktive Metalldose

Maße: 9,2 x 2,6 cm

71025SW-00

€ **7,50**

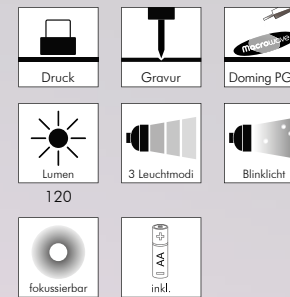

Veredelungsbeispiel
Tampondruck



Veredelungsbeispiel
Doming



fokussierbar durch Heraus-
ziehen des Leuchtenkopfes



Geschenkverpackung

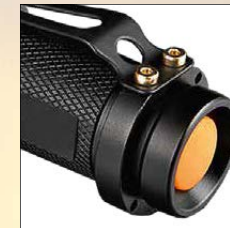

An-Aus-Knopf mit Tipp-
funktion



Veredelungsbeispiel
Doming

Inno Light 100 L

5 W Cree® LED Taschenleuchte mit Fokussierung und Signallichtfunktion

Äußerst schlanke und absolut leuchtstarke LED Taschenleuchte für einen vielseitigen Anwendungsbereich.

Gehäuse: Aluminium eloxiert

Leuchtmittel: High Power 5 W Cree® XP-G SMD LED

Lichtwerte: 100 Lumen, 25 m Leuchtweite (100 % Power)

Leuchtdauer: ca. 6 Stunden (100 % Power)

Leuchtmodi: 100 % Power weißes Licht / 50 % Power weißes Licht / Blinklicht weiß

Equipment: fokussierbar durch Drehen des Leuchtenkopfes, Handschlaufe, fluoreszierender An-/Ausschalter

Schutzklasse: IPX4

Stromversorgung: 1 x AA Batterie (inkl.)

Verpackung: schwarze Geschenkverpackung

Maße: 9,7 x 2,6 x 2,0 cm

72170SI-00 silber

72170TI-00 titan

€ **6,50**



tatsächliche Größe



in Anwendung



Veredelungsbeispiel
Tampondruck



Veredelungsbeispiel
Lasergravur



Prisma 3W

3 Watt LED Leuchte

Eine robuste Taschenleuchte in attraktiver Optik mit leuchtstarker LED in einer hochwertigen Metalldose verpackt.

Gehäuse: Aluminium eloxiert

Leuchtmittel: 3 W SMD LED

Lichtwerte: 115 Lumen

Leuchtdauer: ca. 10 Stunden

Leuchtmodi: 100 % Power weißes Licht

Equipment: Handschlaufe

Stromversorgung: 3 x AAA Batterien (inkl.)

Verpackung: attraktive Metalldose

Maße: 9,9 x 2,7 cm

71070SW-SI schwarz

71070TI-SI titan

71070BL-SI blau

€ **5,90**

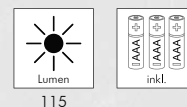

Geschenkverpackung



tatsächliche Größe



Veredelungsbeispiel
Tampondruck



Veredelungsbeispiel
Doming



Turbo Plus LED Taschenleuchte

Eine robuste Taschenleuchte in attraktiver Optik mit leuchtstarker LED ausgestattet und in einer hochwertigen Metalldose verpackt.

Gehäuse: Aluminium eloxiert

Leuchtmittel: 9 DIP LED

Lichtwerte: 20 Lumen

Leuchtdauer:

ca. 5,5 Stunden

Leuchtmodi:

100 % Power

weißes Licht

Equipment:

Handschlaufe

Stromversorgung:

3 x AAA Batterien (inkl.)

Verpackung:

attraktive Metalldose

Maße: 9,3 x 3,0 cm

71100SI-SW silber
71100SW-SW schwarz
71100OR-SW orange
71100BL-SW blau
71100RO-SW rot

€ **4,90**

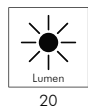

Geschenkverpackung



Veredelungsbeispiel
Tampondruck



Veredelungsbeispiel
Doming

Power Beam

LED Taschenleuchte

Eine robuste, elegante Taschenleuchte mit leuchtstarker LED in einer attraktiven Geschenkverpackung verpackt.

Gehäuse: Aluminium eloxiert

Leuchtmittel: 0,5 W SMD LED

Lichtwerte: 20 Lumen

Leuchtdauer: ca. 5,5 Stunden

Leuchtmodi: 100 % Power weißes Licht

Equipment: Handschlaufe

Stromversorgung: 1 x AA Batterie (inkl.)

Verpackung: hochwertige Karton-Geschenkverpackung

Maße: 9,5 x 2,0 cm

75840BL-00

€ **3,90**

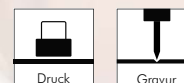

Geschenkverpackung



0,5 W SMD LED (20 Lumen)



Veredelungsbeispiel
Lasergravur

Flash

LED Taschen- und Inspektionsleuchte

Die äusserst schlanke LED Leuchte im Stift-Format aus matt gebürstetem Edelstahl ist vielseitig als Werbeträger einsetzbar. Der Spot der Leuchte mit seinem weißen Licht ist so gewählt, dass er sich für kurze Entfernungen ideal eignet, aber auch zur Ausleuchtung der näheren Umgebung. Mit dem praktischen Clip, der auch abnehmbar ist, ist die LED Leuchte schnell an der Brusttasche usw. befestigt. Die Trageschleife garantiert, dass Sie die Leuchte immer fest im Griff haben.

Gehäuse: Edelstahl

Leuchtmittel: 0,5 W SMD LED

Lichtwerte: 20 Lumen

Leuchtdauer: ca. 5 Stunden

Leuchtmodi: 100 % Power weißes Licht

Equipment: Handschleife, Clip

Stromversorgung: 1 x AAA Batterie (inkl.)

Verpackung: hochwertige Karton-Geschenverpackung

Maße: 10,3 x 1,7 cm

73110CH-00

€ 3,50

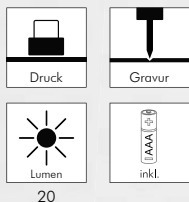

Geschenverpackung



tatsächliche Größe



tatsächliche Größe



Clip zum vielseitigen Befestigen



Veredelungsbeispiel Lasergravur



Veredelungsbeispiel Tampondruck



Veredelungsbeispiel Tampondruck

Signal Light

LED Taschenleuchte mit Signalfunktion

Ziehen Sie das Kopfteil der Taschenleuchte heraus und schon hat sich diese in eine Leuchte verwandelt, die Sie entweder stellen, legen oder auch mit Hilfe des Magnetringes am Ende der Leuchte komfortabel an metallischen Oberflächen fixieren und das Licht punktgenau ausrichten können.

Gehäuse: Aluminium eloxiert, PC

Leuchtmittel: SMD LED

Lichtwerte: 50 Lumen

Leuchtdauer: ca. 4 Stunden

Leuchtmodi: 100 % Power weißes Licht / 50 % Power weißes Licht / Strobe weißes Licht

Equipment: starker vernickelter Magnet

Schutzklasse: IPX4

Stromversorgung: 1 x AA Batterien (inkl.)

Verpackung: schwarze Geschenkverpackung

Maße: 10,3 x 2,5 cm (geschlossen)

71050TI-WS

€ 4,90



Taschenleuchte



Arbeitsleuchte



mit Magnet fixiert



Mini Ray Alu

Mini LED Leuchte

Die extrem kleine LED Leuchte verfügt über eine hohe Leuchtkraft und eine lange Brenndauer von ca. 40 Std. Dieser Werbeartikel passt nahezu zu jeder Zielgruppe. Das hochwertige eloxierte Aluminiumgehäuse ist mit einem Karabiner zum unkomplizierten Befestigen der Leuchte ausgestattet.

Gehäuse: Aluminium eloxiert

Leuchtmittel: DIP LED

Lichtwerte: 2,25 Lumen

Leuchtdauer: ca. 40 Stunden

Leuchtmodi: 100 % Power weißes Licht

Equipment: Karabiner

Stromversorgung: 3 x LR41 Knopfzellen (inkl.)

Verpackung: schwarze Geschenkverpackung

Maße: 4,0 x 1,0 cm

75305BL-MA blau

75305TI-MA titan

75305SW-MA schwarz

75305RO-MA rot

75305CH-MA silber

€ **1,95**



Druck



Gravur



Lumen

2,25



praktischer Karabiner



handliche Größe und geringes Gewicht



Veredelungsbeispiel
Lasergravur



Veredelungsbeispiel
Tampondruck



Designed by Bachmayer Ingenieur-Design

Mini Beam Alu

Mini LED Leuchte

Die extrem kleine LED Leuchte verfügt über eine hohe Leuchtkraft und eine lange Brenndauer von ca. 40 Std. Dieser Werbeartikel passt nahezu zu jeder Zielgruppe. Das hochwertige, eloxierte Aluminiumgehäuse ist mit einem Karabiner zum unkomplizierten Befestigen der Leuchte ausgestattet.

Gehäuse: Aluminium eloxiert
Leuchtmittel: DIP LED
Lichtwerte: 2,25 Lumen
Leuchtdauer: ca. 40 Stunden
Leuchtmodi: 100 % Power weißes Licht
Equipment: Karabiner
Stromversorgung: 3 x LR41 Knopfzellen (inkl.)
Verpackung: schwarze Geschenkverpackung
Maße: 4,5 x 1,0 cm

75315BL-MA blau
 75315TI-MA titan
 75315SW-MA schwarz
 75315RO-MA rot
 75315CH-MA silber

€ **2,10**



2,25



handliche Größe und geringes Gewicht



praktischer Karabiner

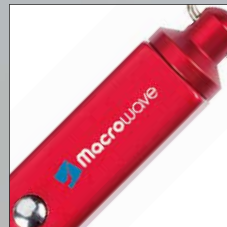

Veredelungsbeispiel Tampondruck



Veredelungsbeispiel Lasergravur

Designed by Bachmayer Ingenieur-Design

Tender Beam Alu

Mini LED Leuchte

Die extrem kleine LED Leuchte verfügt über eine hohe Leuchtkraft und eine lange Brenndauer von ca. 40 Std. Dieser Werbeartikel passt nahezu zu jeder Zielgruppe. Das hochwertige, eloxierte Aluminiumgehäuse ist mit einem Karabiner zum unkomplizierten Befestigen der Leuchte ausgestattet.

Gehäuse: Aluminium eloxiert
Leuchtmittel: DIP LED
Lichtwerte: 2,25 Lumen
Leuchtdauer: ca. 40 Stunden
Leuchtmodi: 100 % Power weißes Licht
Equipment: Karabiner
Stromversorgung: 3 x LR41 Knopfzellen (inkl.)
Verpackung: schwarze Geschenkverpackung
Maße: 4,5 x 1,0 cm

75365BL-MA blau
 75365TI-MA titan
 75365SW-MA schwarz
 75365RO-MA rot
 75365CH-MA silber

€ **2,10**



2,25



WERBEANBRINGUNG

Druck Produkt/Verpackung					
	100 Stück	250 Stück	500 Stück	1.000 Stück	2.500 Stück
Kosten pro Farbe (Motiv max. 40 x 70 mm)	€ 0,90	€ 0,80	€ 0,70	€ 0,60	€ 0,50
Bei dunklem Untergrund ist ggf. eine weiße Unterdruckung erforderlich, um eine ausreichende Farbdeckung zu erzielen. Weiß muss in diesem Fall als zusätzliche Farbe berechnet werden.					
Nebenkosten	Vorkosten (pro Farbe inkl. Layout) Ein-/Auspacken (pro Stück) Filmkosten Freigabemuster (pro Farbe zzgl. Artikelwert)				€ 70,00 € 0,25 € 19,50 € 50,00

Lasergravur Produkt/Verpackung					
	100 Stück	250 Stück	500 Stück	1.000 Stück	2.500 Stück
Kosten pro Logo (Motiv max. 7 cm ²)	€ 0,80	€ 0,75	€ 0,70	€ 0,65	€ 0,60
Nebenkosten	Programmkosten je Logo inkl. Layout Rüstkosten pro Seite/Logo Ein-/Auspacken (pro Stück) Freigabemuster (zzgl. Artikelwert)				€ 45,00 € 45,00 € 0,25 € 50,00

Service		
Etiketten/ Artikel- kennzeichnung	a) Anbringung bei gestellten Etiketten (Kosten pro Stück) b) Anbringung bei Stellen der Etiketten durch uns (Kosten pro Stück)	€ 0,30 € 0,40
Beilegen	von Briefen, Visitenkarten etc. (Kosten pro Stück)	€ 0,30
Einzelversand	a) pro Anschrift bei Stellung von Lieferschein u. Paketaufkleber b) pro Anschrift wenn Lieferschein und Paketaufkleber durch uns	€ 5,00 € 10,00

Bei Werbeanbringung unterhalb der Mindestmenge von 100 Stück berechnen wir einen Aufschlag von EUR 35,00 netto.

Doming mehrfarbig					
	100 Stück	250 Stück	500 Stück	1.000 Stück	2.500 Stück
Kosten pro Stück					
PG1 (0,8 – 4,9 cm ²)	€ 1,40	€ 1,15	€ 1,00	€ 0,90	€ 0,85
PG2 (5,0 – 14,9 cm ²)	€ 1,55	€ 1,30	€ 1,15	€ 1,05	€ 1,00
PG3 (15,0 – 24,9 cm ²)	€ 1,85	€ 1,65	€ 1,50	€ 1,40	€ 1,30
PG4 (25,0 – 34,9 cm ²)	€ 2,10	€ 1,80	€ 1,70	€ 1,60	€ 1,55
PG5 (35,0 – 40,0 cm ²)	€ 2,30	€ 2,05	€ 1,90	€ 1,80	€ 1,75
Nebenkosten	Vorkosten inkl. Layout Ein-/Auspacken (pro Stück) Freigabemuster (zzgl. Artikelwert)				€ 50,00 € 0,25 € 50,00

Label mehrfarbig mit Schutzlaminat					
	100 Stück	250 Stück	500 Stück	1.000 Stück	2.500 Stück
Kosten pro Stück					
PG1 (0,8 – 4,9 cm ²)	€ 1,25	€ 1,10	€ 0,95	€ 0,85	€ 0,80
PG2 (5,0 – 14,9 cm ²)	€ 1,35	€ 1,20	€ 1,05	€ 1,00	€ 0,95
PG3 (15,0 – 24,9 cm ²)	€ 1,50	€ 1,35	€ 1,25	€ 1,15	€ 1,05
PG4 (25,0 – 34,9 cm ²)	€ 1,65	€ 1,50	€ 1,40	€ 1,30	€ 1,20
PG5 (35,0 – 40,0 cm ²)	€ 1,80	€ 1,65	€ 1,50	€ 1,40	€ 1,30
Nebenkosten	Vorkosten inkl. Layout Ein-/Auspacken (pro Stück) Freigabemuster (zzgl. Artikelwert)				€ 50,00 € 0,25 € 50,00

Vorlagen:

Bitte die Vorlagen als vektorisierte EPS-Datei, Mindeststrichstärke 0,5 pt, Mindestschriftgröße 6 pt zur Verfügung stellen. Schriften immer in Pfade/Kurven umwandeln, die jeweils verbindliche Größe und den Stand unbedingt angeben. Bei Druck benötigen wir die Farbangaben nach Pantone C oder HKS K. Bei gestellten Filmen benötigen wir farbseparierte Offsetdruckfilme mit Passerkreuzen (mind. 2 cm Abstand vom Motiv bis zum Rand) und eine verbindliche Standangabe sowie Farbangaben nach Pantone C oder HKS K. Verarbeitung anderer Vorlagen auf Anfrage, gegen Berechnung, möglich. Standskizzen für alle Produkte können als .pdf, mit und ohne Rahmen, angefordert werden. Bitte beachten Sie die Restriktionen der Logogrößen.

INDEX

Artikel	Artikel-Nr.	Seite	Artikel	Artikel-Nr.	Seite	Artikel	Artikel-Nr.	Seite	Artikel	Artikel-Nr.	Seite
Acura 3 M	85253SW-WS	41	Expedition	83720SW-OR	89	Mini Ray Alu titan	75305TI-MA	132	Sensor Head Light 125 L	72395SW-00	94
Acura 5 M	85255SW-WS	41	Extend Tool Box 25 HC	83895SW-GR	58	Multi Bit Collection 49 HC	83885SW-GR	61	Sensor Head Light Charge 125 L	72395SW-00	95
Alu Slice	84320TI-SW	29	Flash	73110CH-00	131	Multi Inspection Light 450 L	72320SI-SW	102	Shape Cut	84420SW-GR	14
Alumino 3 M	85090SI-SW	54	Force 3 M	85085SW-SI	52	Nova Light 1200 L blau	72260SW-BL	120	Shark	82490SI-TI	26
Alumino 3 M Plus	85095SI-WS	54	Force 5 M	85080SW-SI	52	Nova Light 1200 L orange	72260SW-OR	120	Shell Cut HP	84540SW-GR	16
Artech Tool 13 HC	82040SI-TI	81	Forte Pocket Driver 27 HC grau	83800SW-GR	64	Nova Light 1200 L rot	72260SW-RO	120	Signal Light	71050TI-WS	131
Assist grau	84140GR-SW	20	Forte Pocket Driver 27 HC orange	83800SW-OR	64	Nova Light 1200 L schwarz	72260SW-SW	120	Sledge Tool 16 HC	82060SI-SW	76
Assist orange	84140OR-SW	20	Forte Precision 26 HC grau	83820SW-GR	66	Nova Light 1200 L silber	72260SW-SI	120	Solid Alu Level 400 grau	85280SI-GR	36
Astrum Light 2000 L	72270SW-SW	124	Forte Precision 26 HC orange	83820SW-OR	66	Oval Light L 250 L	72130SW-GR	108	Solid Alu Level 400 orange	85280SI-OR	36
Basic Cut	84510SW-SW	22	Forte T-Driver 24 HC grau	83810SW-GR	65	Oval Light M 230 L	72120SW-GR	108	Solid Screw Cut	84440GR-SW	28
Bike Light	72250SW-SW	92	Forte T-Driver 24 HC orange	83810SW-OR	65	Pen Light	72050SW-00	106	Space 31 HC	83690SW-RO	71
Bike Tool 23 HC	82520SW-GR	75	Frame Cut blau	84480SW-BL	7	Performance Light 600 L	72360SW-SW	98	Speed Tape 3 M	85170SW-GR	51
Bit Box 10 HC	83750SW-OR	72	Frame Cut grau	84480SW-GR	7	Piranha blau	82470CH-BL-NV	26	Speed Tape 5 M grau	85175SW-GR	51
Bit Case Plus 14 HC	83840SW-GR	72	Frame Cut orange	84480SW-OR	7	Piranha titan	82470SI-TI-NV	26	Speed Tape 5 M orange	85175SW-OR	51
Bow UHP	84280SI-RO	18	Frame Cut Profi Lock HP	84500SW-GR	8	Packet Super Power 500 L	72280SW-SW	126	Spina	82130BL-CH	32
Burgund	83150SW-TI	86	Frame Cut rot	84480SW-RO	7	Power Beam	75840BL-00	130	Staff	84350SW-GR	21
Car Organizer	62100SW-GR	90	Frame Cut Smart blau	84950SW-BL	6	Power Flex Light 300 L	72340SW-GR	99	Start-Up Complete 53 HC	83850SW-GR	62
Carve UHP	84290SI-GR	18	Frame Cut Smart grau	84950SW-GR	6	Power Tape 5 M grau	85045SW-GR	50	Start-Up Performance 36 HC	83860SW-GR	63
Centurio Tool 8 HC	82480SI-SW	84	Frame Cut Smart orange	84950SW-OR	6	Power Tape 5 M orange	85045SW-OR	50	Steel	84160SI-SW	30
Check Light 130 L	72210SW-GR	106	Frame Cut Smart rot	84950SW-RO	6	Predator	84370SW-GR	29	Support Tool 12 HC	82510SI-SW	77
Check Light Charge 130 L	72220SW-GR	107	Garden Tool Pro 5 HC	82070SI-TI	87	Prisma 3W blau	71070BL-SI	129	Tech Light 3W	71025SW-00	128
Clever Work HP	84390SW-GR	15	Grip Tape 3 M	85243SW-GR	49	Prisma 3W schwarz	71070SW-SI	129	Tender Beam Alu blau	75365BL-MA	133
Compact Driver 7 HC	81780SW-GR	68	Grip Tape 5 M	85245SW-GR	49	Prisma 3W titan	71070TI-SI	129	Tender Beam Alu rot	75365RO-MA	133
Compact Headlight 500 L	72290SW-SW	127	Grip Tape 8 M	85248SW-GR	49	Pro Cut	84250SW-GR	23	Tender Beam Alu schwarz	75365SW-MA	133
Compact Level gelb	85260SW-GB	35	Hybrid Power Light 500 L	72380SW-GR	93	Pro Line	84240SW-SW	23	Tender Beam Alu silber	75365CH-MA	133
Compact Level grau	85260SW-GR	35	Impact Light 220 L	72100SW-GR	112	Profi Alu Level 110	85115SI-SW	38	Tender Beam Alu titan	75365TI-MA	133
Concept Cut blau	84400SW-BL	10	Impress 3 M	85220WS-SW	55	Profi Alu Level 80	85110SI-SW	38	Tetra Cut Pocket HP	84470SW-SW	24
Concept Cut dunkelgrau	84400SW-DG	10	Inline 3 M	85070SW-WS	56	Profi Bit Power 32 HC	83870SW-GR	60	Tetra Cut Profi	84450SW-SW	25
Concept Cut gelb	84400SW-GB	10	Inno Light 100 L silber	72170SI-00	129	Profi Cut blau	82500SI-BL	27	Tetra Cut Slim	84460SW-SW	25
Concept Cut hellgrau	84400SW-GR	10	Inno Light 100 L titan	72170TI-00	129	Profi Cut schwarz	82500SI-SW	27	Tool Case L	83680SW-GR	67
Concept Cut orange	84400SW-OR	10	Limax 3 M	85020TI-SI	48	Profi Energy Light 220 L	74070SW-GR	111	Tool Collection 53 HC	83880SW-GR	59
Concept Cut Pro blau	84900SW-BL	12	Limax 5 M	85025TI-SI	48	Profi Inspection Light Laser 200 L	72310TI-SW	104	Tool to Go	82110TI-SW	78
Concept Cut Pro dunkelgrau	84900SW-GR	12	Linx Tool 8 HC blau	82010BL-SW	80	Profi Inspection Light UV 200 L	72300TI-SW	103	Triple 3 M blau	85160SW-BL	42
Concept Cut Pro gelb	84900SW-GB	12	Linx Tool 8 HC titan	82010TI-SW	80	Profi Level 300 grau	85100GR-SW	39	Triple 3 M grau	85160SW-GR	42
Concept Cut Pro orange	84900SW-OR	12	Loop 3 M	85010SW-SI	48	Profi Level 300 orange	85100OR-SW	39	Triple 3 M orange	85160SW-OR	42
Concept Cut Pro rot	84900SW-RO	12	Loop 5 M	85015SW-SI	48	Profi Level 300 schwarz	85100SW-SW	39	Triple 3 M rot	85160SW-RO	42
Concept Cut grau	84400SW-RO	10	Lux Light Charge 300 L	71160SW-SW	119	Profi Meta Tool Plus	81750SW-BL	73	Triple 5 M blau	85165SW-BL	43
Concept Cut schwarz	84400SW-SW	10	Lux Light L 300 L	71140SW-SW	117	Profi Pocket Light 280 L	74060GR-SW	110	Triple 5 M grau	85165SW-GR	43
Concept Cut weiß	84400SW-WS	10	Lux Light M 100 L	71130SW-SW	116	Profi Star Light 300 L	72200SW-00	128	Triple 5 M orange	85165SW-OR	43
Connect	81800SW-GR	70	Lux Light S 60 L	71120SW-SW	115	Pure Cut blau	84960SW-BL	5	Triple 5 M rot	85165SW-RO	43
Corpus 19 HC	81830SW-GR	69	Lux Light XL 300 L	71150SW-SW	118	Pure Cut grau	84960SW-GR	5	Tube Light Charge 270 L	72370SW-00	122
Craft 23 HC	83710SW-GR	67	Macro Tool 11 HC	82030TI-SW	83	Pure Cut orange	84960SW-OR	5	Tube Light Charge Focus 270 L	72375SW-00	123
Craft Alu Level 400 grau	85270SI-GR	37	Master Level M gelb	83010SW-GB	34	Pure Cut rot	84960SW-RO	5	Turbo Plus blau	71100BL-SW	130
Craft Alu Level 400 orange	85270SI-OR	37	Master Level M grau	83010SW-GR	34	Quick Charge Inspection Light 150 L	72320SW-GR	100	Turbo Plus orange	71100OR-SW	130
Curve	83240SW-SW	78	Master Tape 3 M grau	85230SW-GR	45	Quick Charge Pocket Light 350 L	72330SW-GR	101	Turbo Plus rot	71100RO-SW	130
Cut Tool 7 HC silber	82050SI-SI	85	Master Tape 3 M orange	85230SW-OR	44	Rapid	84210SW-SW	20	Turbo Plus schwarz	71100SW-SW	130
Cut Tool 7 HC titan	82050SI-TI	85	Master Tape 5 M grau	85235SW-GR	45	Rex	84120SW-SW	28	Turbo Plus silber	71100SI-SW	130
Diameter 3 M	85190WS-SW	55	Master Tape 5 M orange	85235SW-OR	44	Rip Tool 12 HC	82080SI-SI	79	Twist Ratchet 13 HC	81810SW-GR	68
Discovery	83780SW-SI	88	Metis 3 M grau	85050GR-SW	53	Rip Tool Plus 11 HC	82090SI-SI	79	Universal Cut	84530SW-GR	19
Duo blau	82140BL-SW	82	Metis 3 M schwarz	85050SW-SW	53	Safe Lock HP blau	84330BL-SW	17	Vario Light 200 L	72140SW-GR	112
Duo schwarz/silber	82140SW-SI	82	Metis 5 M grau	85055GR-SW	53	Safe Lock HP grau	84330GR-SW	17	Vision	83730SW-SI	88
Eagle blau	84200SW-BL	31	Metis 5 M schwarz	85055SW-SW	53	Safe Lock HP rot	84330RO-SW	17	Voyager	83740SW-SI	89
Eagle schwarz	84200SW-SW	31	Metric 3 M	85130SW-00	56	Safety Pro HP	84235SW-GR	17	Wave Light L 380 L	72240SW-GR	96
Eagle silber	84200SW-SI	31	Mini Beam Alu blau	75315BL-MA	133	Satellite	72090SW-GR	109	Wave Light XL 420 L	72230SW-GR	97
Easy Grip	84220SW-GR	21	Mini Beam Alu rot	75315RO-MA	133	Screwmatic 7 HC	81160SW-GR	69	Wheel Tape 3 M	85180SW-GR	46
Eco USB Light 70 L	73120SW-GR	113	Mini Beam Alu schwarz	75315SW-MA	133	Section 3 M	85060SW-SI	47	Wheel Tape 5 M	85185SW-GR	46
Element Cut blau	84920SW-BL	9	Mini Beam Alu silber	75315CH-MA	133	Security 3W schwarz/blau	75500SW-BL	125	Window Tape 3 M	85210SW-WS	40
Element Cut grau	84920SW-GR	9	Mini Beam Alu titan	75315TI-MA	133	Security 3W schwarz/grün	75500SW-GR	125	Window Tape 5 M	85215SW-WS	40
Element Cut orange	84920SW-OR	9	Mini Ray Alu blau	75305BL-MA	132	Security 3W schwarz/orange	75500SW-OR	125	Workshop 500 L	72190SW-GR	105
Element Cut rot	84920SW-RO	9	Mini Ray Alu rot	75305RO-MA	132	Security 3W schwarz/rot	75500SW-RO	125			
Esox orange	84130OR-SW	30	Mini Ray Alu schwarz	75305SW-MA	132	Security 3W schwarz/schwarz	75500SW-SW	125			
Esox titan	84130TI-SW	30	Mini Ray Alu silber	75305CH-MA	132	Security 3W schwarz/silber	75500SW-CH	125			



PRODUCTS FOR LIFE

2024

